

Käyttöopas

Suomi

Ultraäänijärjestelmien ja antureiden hoito ja puhdistus

PHILIPS

Sisältö

1	Lue tämä ensin.....	5
	Varoitussymbolit.....	7
	Asiakkaiden kommentit.....	8
	Asiakaspalvelu.....	8
	Käyttäjätietojen esitystavat.....	8
	Tarvikkeet ja lisävarusteet.....	9
2	turvallisuus.....	11
	Varoitukset ja varo-ilmoitukset.....	11
	Lateksituotevaroitus.....	14
	FDA:n lateksia koskeva Medical Alert -tiedote.....	15
	Infektioiden hallinta.....	17
	Tarttuva sienimäinen aivorappeuma.....	19
	Anturien suojukset.....	19
3	Järjestelmän puhdistaminen ja kunnossapito.....	21
	Järjestelmän pintojen desinfiointi- ja puhdistusaineet.....	22
	Järjestelmän ja EKG-laitteiston puhdistaminen ja desinfiointi.....	24
	Järjestelmän ja EKG-laitteiston puhdistaminen.....	26
	Järjestelmän pintojen ja EKG-laitteiston desinfiointi.....	27
	Lumify-järjestelmän huolto.....	28
	Ohjauspallon puhdistaminen.....	28
	Järjestelmän ilmansuodattimen puhdistaminen.....	28
	Vaihtovirtasovittimen puhdistaminen ja desinfiointi.....	30
4	Anturien hoito.....	31
	Anturin hoitomenetelmät.....	31

Muiden kuin TEE-anturien hoito.....	33
Muita kuin TEE-antureita koskevat varoitukset ja varo-ilmoitukset.....	35
Muiden kuin TEE-antureiden, kaapeleiden ja liittimien puhdistaminen.....	41
Muiden kuin TEE-antureiden alhaisen tason desinfiointi.....	44
Muiden kuin TEE-antureiden korkean tason desinfiointi.....	46
Muiden kuin TEE-antureiden steriloiminen.....	49
USB-anturien hoito.....	53
USB-antureita koskevat varoitukset ja varo-ilmoitukset.....	54
USB-antureiden, kaapeleiden ja liittimien puhdistaminen.....	59
USB-antureiden alhaisen tason desinfiointi.....	62
USB-antureiden korkean tason desinfiointi.....	64
USB-antureiden steriloiminen.....	67
TEE-anturien hoito.....	68
TEE-antureita koskevat varoitukset ja varo-ilmoitukset.....	69
TEE-antureita koskevat ohjeet.....	77
TEE-antureiden puhdistaminen, desinfiointi ja steriloiminen upottamalla tai AER-laitteella.....	80
Ultraääniväliainegeelit.....	84
5 Anturien säilyttäminen ja kuljettaminen.....	87
Anturien säilyttäminen ja kuljettaminen.....	87
Säilyttäminen kuljetusta varten	87
Päivittäinen ja pitkäaikainen varastointi.....	87
6 Järjestelmien ja anturien desinfiointiaineet.....	89
Tietoa desinfiointiaineista.....	89
Desinfiointiaineen tehokkuuteen vaikuttavia tekijöitä.....	91
Desinfiointi- ja puhdistusaineiden valitseminen.....	91

1 Lue tämä ensin

Ultraäänijärjestelmiä ja antureita on hoidettava, puhdistettava ja käsiteltävä hyvin. Riittävä huolto käsittää tarkastuksen, puhdistuksen ja desinfiointin tai steriloinnin tarpeen mukaan. Tässä käyttöohjeessa on tietoja ja ohjeita Philips-ultraäänijärjestelmän ja sen antureiden tehokkaasta puhdistamisesta, desinfiomisesta ja steriloimisesta. Lisäksi nämä ohjeet auttavat välttämään puhdistamisen, desinfiomisen ja steriloinnin aikana vaurioita, jotka voivat mitätöidä takuun.

Tämän oppaan tiedot koskevat seuraavia ultraäänijärjestelmiä:

- Affiniti-sarja
- ClearVue-sarja
- CX30
- CX50
- EPIQ-sarja
- HD5
- HD6
- HD7
- HD11-sarja
- HD15
- iE33
- iU22
- Lumify
- Sparq
- Xperius (jakelija B. Braun)

Jos käytössäsi on muita kuin tässä asiakirjassa erikseen mainittuja Philipsin ultraäänijärjestelmiä tai antureita, lue järjestelmäsi *käyttöopas*, jossa on järjestelmä- ja anturikohtaista tietoa.

Lue tämä opas, ennen kuin yrität puhdistaa tai desinfioida järjestelmän tai sen antureita. Noudata tarkoin kaikkia oppaassa annettuja varoituksia ja huomautuksia. Kiinnitä erityistä huomiota tietoihin, jotka annetaan ”turvallisuus”-osassa.

Katso Philips-ultraäänijärjestelmän ja antureiden kanssa yhteensopivat desinfiointiaineet ja puhdistusliuokset asiakirjan *Ultraäänijärjestelmien ja antureiden desinfiointi- ja puhdistusaineet* (kuuluu järjestelmäsi dokumentaatioon) tai Anturin ja järjestelmän hoito -verkkosivuston ohjeiden mukaan:

www.philips.com/transducercare

Luettelo järjestelmän kanssa yhteensopivista antureista on järjestelmän *käyttöoppaassa*, jossa on järjestelmä- ja anturikohtaista tietoa.

Lisätietoja

- Pohjois-Amerikassa voit soittaa Philipsin numeroon 800 722 9377.
- Pohjois-Amerikan ulkopuolella asiakkaat voivat ottaa yhteyttä paikalliseen Philips-edustajaan.
- Käy Anturin ja järjestelmän hoito -verkkosivustossa:

www.philips.com/transducercare

Tämä asiakirja ja sen sisältämät tiedot ovat Philips Healthcaren (”Philips”) omistamia ja luottamuksellisia tietoja. Asiakirjaa ei saa jäljentää, kopioida kokonaisuudessaan eikä osittain, sovittaa, mukauttaa, antaa muille tai levittää ilman Philipsin lakiosastolta ennalta saatua kirjallista lupaa. Tämä asiakirja on tarkoitettu joko asiakkaiden käyttöön, ja se lisensoidaan heille osana Philips-laitehankintaa, tai täyttämään FDA:n säännöksen 21 CFR 1020.30 (ja siihen mahdollisesti tehtyjen lisäysten) määräykset sekä muut paikalliset määräykset. Tämän asiakirjan käyttö on ehdottomasti kielletty asiattomilta henkilöiltä.

Philips toimittaa tämän asiakirjan ilman takuita, niin välillisiä kuin suoriakaan, mukaan lukien, muttei näihin rajoittuen, epäsuorat takuut kaupaksi käyvyydestä ja sopivuudesta tiettyyn tarkoitukseen.

Philips on varmistanut tämän asiakirjan oikeellisuuden. Philips ei kuitenkaan vastaa virheistä tai puutteista, ja Philips pidättää oikeuden muutoksiin ilman ilmoitusta kaikkiin tässä asiakirjassa mainittaviin tuotteisiin luotettavuuden, toiminnan ja suunnitelman parantamiseksi. Philips voi milloin tahansa tehdä parannuksia ja muutoksia tuotteisiin tai ohjelmiin, jotka kuvaillaan tässä asiakirjassa.

Tämän asiakirjan luvaton kopioiminen on tekijänoikeuslakien vastaista ja voi sen lisäksi haitata Philipsin mahdollisuutta toimittaa tuotteen käyttäjille täsmällisiä ja ajan tasalla olevia tietoja.





"xMATRIX" on Koninklijke Philips N.V:n tavaramerkki.

Muut kuin Philipsin tuotenimet saattavat olla omistajiensa tavaramerkkejä.

Varoitussymbolit

Järjestelmässä voidaan käyttää seuraavia varoitussymboleita. Katso muut järjestelmässä käytettävät symbolit järjestelmän *käyttöoppaan* Turvallisuus-osiosta.

Varoitussymbolit

Symboli	Kuvaus
	Varo-ilmoituksen merkki.
	Vaarallisia jännitteitä: Näkyy suurjänniteliitinten vieressä ja osoittaa yli 1 000 VAC:n jännitteet (600 VAC Yhdysvalloissa).
	Osoittaa liitännän alttiuden sähköstaattisille purkauksille (ESD), kun liitäntää ei ole testattu IEC 60601-1-2 -standardin mukaisesti. Älä koske paljaana oleviin liitäntänastoihin. Paljaiden liitäntänastojen koskettaminen voi aiheuttaa sähköstaattisen purkauksen, joka voi vaurioittaa tuotetta.
	Osoittaa, että käyttäjän pitää katsoa turvallisuustiedot käyttöohjeista.

Asiakkaiden kommentit

Jos sinulla on kysyttävää käyttäjätiedoista tai huomaat niissä virheen, soita Yhdysvalloissa Philipsin numeroon 800 722 9377 ja Yhdysvaltain ulkopuolella paikalliselle Philipsin asiakaspalveluedustajalle.

Asiakaspalvelu

Asiakaspalveluhenkilöstömme ympäri maailmaa vastaa mielellään kysymyksiin ja tarjoaa huoltopalveluja. Ota yhteys paikalliseen Philips-edustajaan, jos tarvitset apua. Saat asiakaspalveluedustajan yhteystiedot seuraavista toimipaikoista tai vierailemalla Philips Healthcare "Contact Us" -sivustossa seuraavassa osoitteessa:

www.healthcare.philips.com/main/about/officelocator/index.wpd

Philips Ultrasound, Inc.

22100 Bothell Everett Hwy, Bothell, WA 98021-8431, USA

800-722-9377

Käyttäjätietojen esitystavat

Tuotteiden käyttäjätiedoissa käytetään seuraavia esitystapoja, joiden avulla on helpompi löytää ja ymmärtää tietoja:

- Kaikki toimenpiteet on numeroitu ja kaikki alitoimenpiteet on luetteloitu kirjaimin. Vaiheet on tehtävä samassa järjestyksessä kuin missä ne on esitetty, jotta toimenpide onnistuu.
- Luettelomerkeillä varustetut luettelot sisältävät yleistä tietoa jostakin toiminnosta tai toimenpiteestä. Niitä ei tarvitse tehdä tietyssä järjestyksessä.
- Järjestelmän vasen puoli tarkoittaa sen vasenta puolta järjestelmän edestä katsottuna. Järjestelmän etuosa on lähinnä itseäsi, kun käytät järjestelmää.
- Sekä kaikukuvausantureita että kynäantureita kutsutaan antureiksi, paitsi kun niiden erottaminen toisistaan on tärkeää tekstin selventämiseksi.

Tuotteen turvallisen ja tehokkaan käytön kannalta tärkeät tiedot esitetään käyttäjän tiedoissa seuraavasti:



VAROITUS

Varoitukset korostavat tietoja, jotka ovat elintärkeitä itsesi, käyttäjän ja potilaan kannalta.



HUOMIO

Varo-ilmoituksilla korostetaan toimintatapoja, joilla käyttäjä saattaa vaurioittaa tuotetta, mikä mitätöisi takuun tai huoltosopimuksen, tai toimintatapoja, jotka voivat johtaa potilas- tai järjestelmätietojen menettämiseen.

HUOMAUTUS

Huomautukset korostavat tärkeitä tietoja, jotka auttavat käyttämään tuotetta tehokkaammin.

Tarvikkeet ja lisävarusteet

Lisätietoja hyväksytyjen tarvikkeiden ja lisävarusteiden tilaamisesta on järjestelmän käyttöoppaassa.

2 turvallisuus

Lue tässä osassa annetut tiedot huolellisesti. Näin varmistat ultraäänilaitteistoa käyttävien ja kunnossapitävien henkilöiden ja tutkimuksiin tulevien potilaiden turvallisuuden sekä järjestelmän ja sen lisävarusteiden laadun.

Vain tiettyyn puhdistus- tai desinfiointitehtävään liittyvät turvallisuustiedot on esitetty kyseisen toimenpiteen yhteydessä.

Varoitukset ja varo-ilmoitukset

Turvallisuuden vuoksi noudata seuraavia varoituksia ja varo-ilmoituksia, kun käytät puhdistus- ja desinfiointiaineita:



VAROITUS

Desinfiointiaineita suositellaan sen vuoksi, että ne ovat kemiallisesti yhteensopivia tuotteen materiaalien kanssa, ei niiden biologisen tehokkuuden vuoksi. Lisätietoja desinfiointiaineen biologisesta tehokkuudesta saat desinfiointiaineen valmistajan, Yhdysvaltain elintarvike- ja lääkeviraston (Food and Drug Administration) ja tartuntatautien tutkimuslaitoksen (Centers for Disease Control) ohjeista ja suosituksista.

**VAROITUS**

Laitteen desinfiointitaso määräytyy sen kudoksen mukaan, jonka kanssa se joutuu kosketuksiin käytön aikana, sekä käytettävän anturin tyyppin mukaan. Varmista, että desinfiointiainetyyppi on sopiva anturityypille ja anturisovellukselle. Tietoja desinfiointitasovaatimuksista on kohdassa **”Anturin hoitomenetelmät”** sivulla 31. Lisätietoja saat desinfiointiaineen etiketin ohjeista ja sairaalahygieniayhdistyksen (Association for Professionals in Infection Control), Yhdysvaltain elintarvike- ja lääkeviranomaisen (Food and Drug Administration) sekä kansanterveyslaitoksen (Centers for Disease Control) suosituksista.

**VAROITUS**

Kun steriloit anturia, varmista, että sterilointiaineen vahvuus ja altistuksen kesto ovat sopivat sterilointiin. Noudata valmistajan ohjeita tarkasti.

**VAROITUS**

Jos valmiiksi sekoitettua liuosta käytetään, tarkista liuoksen viimeinen käyttöpäivä.

**VAROITUS**

Noudata desinfiointiaineen valmistajan suosituksia.

**VAROITUS**

Estä sähköiskun vaara välttämällä sellaisen anturin käyttämistä, jonka sallittu puhdistuksen tai desinfioinnin upotusraja on ylitetty puhdistamisen yhteydessä.

**HUOMIO**

Älä puhdista järjestelmää, oheislaitteita tai antureita hankaavilla puhdistusaineilla, asetonilla, metyylietoniketonilla, tinnerillä tai muilla vahvoilla liuottimilla.

**HUOMIO**

Älä käytä Sani-Cloth AF3:a tai Super Sani-Clothia järjestelmän desinfiointiin.

**HUOMIO**

Älä käytä näyttöruuduille lasinpuhdistusaineita tai tuotteita, jotka sisältävät valkaisuainetta. Pyyhi desinfiointi- ja puhdistusaineet välittömästi pois, ettei niistä jää jäämiä puhdistettuun pintaan.

**HUOMIO**

Käytä näyttöjen puhdistukseen mikrokuituliinaa. Älä käytä paperipyyhkeitä.

**HUOMIO**

Järjestelmän pinnat ja anturit kestävät ultraäänigeeliä, alkoholia ja desinfiointiaineita, mutta jos niitä käytetään, ne on pyyhittävä pois välittömästi, jotta vältetään pysyvät vauriot.

**HUOMIO**

Muiden kuin suositeltujen desinfiointiaineiden tai väärin liuosvahvuuksien käyttäminen tai anturin upottaminen syvemmälle tai altistaminen suositusta pidemmäksi aikaa voi vahingoittaa anturia tai muuttaa sen väriä ja mitätöi anturin takuun.

**HUOMIO**

Antureissa, joissa on USB-liitin, ainoat isopropyylialkoholilla puhdistettavat osat ovat anturin kotelo ja linssi (akustinen ikkuna). Muissa kuin TEE-antureissa ainoat isopropyylialkoholilla puhdistettavat osat ovat liittimen kotelo ja anturin kotelo ja linssi. TEE-antureissa ainoat isopropyylialkoholilla puhdistettavat ja desinfioidtavat osat ovat liittimen kotelo ja säätimen kotelo. Varmista, että liuoksessa on korkeintaan 70 % alkoholia. Älä puhdista anturin mitään muuta osaa isopropyylialkoholilla (kuten kaapeleita, USB-liittimiä tai jännityksen poistimia), koska se voi vahingoittaa anturin näitä osia. Takuu ja huoltosopimus eivät kata tällaisia vaurioita.

**HUOMIO**

Joidenkin puhdistus- ja desinfiointituotteiden käyttö voi aiheuttaa värjäytymiä, jos desinfiointiaine- tai geelijäämiä ei poisteta täysin jokaisen käyttökerran jälkeen. Poista geeli aina täysin ennen puhdistus- ja desinfiointiaineiden käyttöä. Tarvittaessa ja sen ollessa yhteensopivaa jäämien poistoon järjestelmän ja anturin osista voidaan käyttää 70-prosenttista isopropyylialkoholia.

Lateksituotevaroitus

Philips-ultraäänijärjestelmä ja anturit eivät sisällä luonnonkumia (lateksia) osissa, jotka tulevat kosketuksiin ihmisen kanssa.

**VAROITUS**

Anturisuojukset voivat sisältää luonnonkumia, joka voi aiheuttaa allergisia reaktioita joillakin ihmisillä.

**VAROITUS**

M2203A-purusuojan remmi sisältää luonnonkumia (lateksia), joka voi aiheuttaa allergisia reaktioita.

FDA:n lateksia koskeva Medical Alert -tiedote

March 29, 1991, Allergic Reactions to Latex-Containing Medical Devices

Johtuen lateksia (luonnonkumia) sisältävien lääketieteellisten laitteiden aiheuttamista vakavista allergisista reaktioista FDA kehottaa sairaanhoitohenkilökuntaa tunnistamaan lateksille herkät potilaansa ja ylläpitämään valmiutta hoitaa allergiset reaktiot välittömästi. Potilaiden reaktiot lateksille ovat vaihdelleet kosketusurtikariasta systeemiseen anafylaksiaan. Lateksia on käytetty aineosana monissa lääketieteellisissä laitteissa, kuten kirurgisissa käsineissä ja tutkimuskäsineissä, katetreissa, intubaatioputkissa, anestesiaaamareissa ja dentaalisissa suluissa.

FDA:lle ilmoitetut luonnonkumia sisältävien lääkintävälineiden aiheuttamat allergiset reaktiot ovat lisääntyneet viime aikoina. Eräs lateksireunainen enemakärkimerkki poistettiin äskettäin pois markkinoilta, kun monet potilaat kuolivat anafylaktoidisiin reaktioihin bariumperäruisketoimenpiteiden aikana. Useita raportteja lateksiherkyydestä löytyy myös lääketieteen kirjallisuudesta. Toistuva altistuminen lateksille lääketieteellisten laitteiden ja muiden kuluttajatuotteiden yhteydessä saattaa olla osasyynä siihen, että lateksiherkyyden määrä näyttää olevan nousussa. On esimerkiksi raportoitu, että 6–7 % kirurgisesta henkilökunnasta ja 18–40 % spina bifida -potilaista ovat herkkiä lateksille.

Lateksissa itsessään olevat proteiinit näyttävät olevan allergisten reaktioiden ensisijainen syy. Vaikka vaikeita reaktioita aiheuttavan valkuaisainemäärän tarkkaa suuruutta ei tiedetä, FDA on yhteistyössä luonnonkumia sisältävien lääkintävälineiden valmistajien kanssa saadakseen näiden valmistamien tuotteiden valkuaisainepitoisuuden mahdollisimman alhaiseksi.

FDA on antanut sairaanhoitohenkilökunnalle seuraavat kyseistä ongelmaa koskevat suositukset:

- Potilaan yleistä taustaa selvitettyä on otettava selvää lateksiherkkyydestä. Kirurgisten ja sädehoito- sekä spina bifida -potilaiden ja -hoitohenkilökunnan kohdalla tämä suositus on erityisen tärkeä. Kysymykset kutinasta, ihottumasta tai läähätyksestä lateksikäsineiden käytön tai ilmapallon puhaltamisen jälkeen voivat osoittautua hyödyllisiksi. On tärkeää merkitä erikseen niiden potilaiden kortit, joilla on ilmennyt edellä mainittuja oireita.
- Mikäli lateksiherkkyyttä epäillään, tulee harkita vaihtoehtoisista materiaaleista, kuten muovista, valmistettujen välineiden käyttöä. Hoitoalan ammattilainen voisi esimerkiksi käyttää ei-lateksista käsinettä lateksikäsineen päällä, mikäli potilas on herkkä. Jos sekä hoitoalan ammattilainen että potilas ovat herkkiä, lateksikäsinettä voi käyttää keskimmäisenä käsineenä. (Allergiatestatut luonnonkumikäsiineet eivät aina estä allergisia reaktioita.)
- Kun luonnonkumia sisältäviä lääkinnällisiä välineitä käytetään, erityisesti luonnonkumin joutuessa kosketuksiin limakalvojen kanssa, on oltava valppaana mahdollisen allergisen reaktion varalta.
- Mikäli potilas saa allergisen reaktion ja sen aiheuttajaksi epäillään lateksia, potilaalle on ilmoitettava lateksiherkkyyden mahdollisuudesta ja immunologisen arvioinnin tekemistä on harkittava.
- Potilasta tulee kehottaa ilmoittamaan hoitoalan ammattilaisille ja ensiapuhenkilökunnalle kaikista tiedossa olevista lateksiherkkyyksistä ennen lääketieteellisiin toimenpiteisiin ryhtymistä. Vakavasti lateksille herkkiä potilaita tulisi kehottaa käyttämään lääketieteellistä tunnustusranneketta.

FDA pyytää hoitoalan ammattilaisia ilmoittamaan lateksin tai muiden lääketieteellisissä laitteissa käytettyjen materiaalien aiheuttamista haitallisista vaikutuksista. (Katso "FDA Drug Bulletin", lokakuu 1990.) Ilmoita onnettomuudesta soittamalla FDA Problem Reporting Program, MedWatch -numeroon +1 800 332 1088 tai internetissä osoitteessa www.fda.gov/Safety/MedWatch/.

Lateksiherkkyyden viiteluettelon yksittäiskopioita saa kirjoittamalla osoitteeseen: LATEX, FDA, HFZ-220, Rockville, MD 20857.

Infektioiden hallinta

Infektioiden hallintaan liittyvät seikat vaikuttavat käyttäjään ja potilaaseen. Noudata infektioiden hallintatoimenpiteitä, jotka on laadittu laitoksessasi niin henkilökunnan kuin potilaidenkin suojaamiseksi.

Kontaminoituneiden anturien käsitteleminen

Pääasiallinen harkintaa vaativa osa-alue on infektioita kantavien potilaiden kanssa kosketuksiin joutuneiden anturien käsitteleminen. Käytä aina käsineitä, kun käsittelet antureita, joita käytetään TEE-, ontelonsisäisissä, intraoperatiivisissa ja biopsiatoimenpiteissä ja joita ei ole desinfioitu aiemmin. Tietoja antureiden puhdistamisesta ja desinfiomisesta on ”[Anturien hoito](#)” -osassa.

Veren ja tartunta-aineiden poistaminen järjestelmästä



VAROITUS

Jos järjestelmän sisään pääsee patogeenejä kantavia kehon nesteitä, asiasta on ilmoitettava välittömästi Philipsin huoltoedustajalle. Järjestelmän sisäisiä osia ei voi desinfioida. Tällöin järjestelmä on hävitettävä biovaarallisten aineiden hävittämistä koskevien lakien mukaisesti.

**HUOMIO**

Antureissa, joissa on USB-liitin, ainoat isopropyylialkoholilla puhdistettavat osat ovat anturin kotelo ja linssi (akustinen ikkuna). Muissa kuin TEE-antureissa ainoat isopropyylialkoholilla puhdistettavat osat ovat liittimen kotelo ja anturin kotelo ja linssi. TEE-antureissa ainoat isopropyylialkoholilla puhdistettavat ja desinfioidtavat osat ovat liittimen kotelo ja säätimen kotelo. Varmista, että liuoksessa on korkeintaan 70 % alkoholia. Älä puhdista anturin mitään muuta osaa isopropyylialkoholilla (kuten kaapeleita, USB-liittimiä tai jännityksen poistimia), koska se voi vahingoittaa anturin näitä osia. Takuu ja huoltosopimus eivät kata tällaisia vaurioita.

Poista veri järjestelmästä sekä anturin liittimistä ja kaapeleista saippuavedellä kostutetulla sideharsotaitoksella. Kuovaa laitteisto sitten pehmeällä kankaalla, ettei korroosiota pääse syntymään. Vain joissakin järjestelmän ja joidenkin antureiden osissa voidaan käyttää 70-prosenttista isopropyylialkoholiliuosta. Antureita varten on saatavilla puhdistusaineita. Lisätietoa on asiakirjassa *Ultraäänijärjestelmien ja antureiden desinfiointi- ja puhdistusaineet*. Lisätietoja veren ja muiden tartunta-aineiden poistamisesta järjestelmästä on osassa ["Järjestelmän puhdistaminen ja kunnossapito"](#).

EKG-kaapelit ja johtosarjat

Tietoja EKG-kaapeleiden ja johtosarjojen puhdistamisesta on osassa ["Järjestelmän puhdistaminen ja kunnossapito"](#).

Tarttuva sienimäinen aivorappeuma



VAROITUS

Jos steriilin anturin suojuksen steriiliys vaarantuu intraoperatiivisen käytön aikana, kun kyseessä on potilas, jolla on tarttuva sienimäinen aivorappeuma, kuten Creutzfeldt-Jakobin tauti, noudata Yhdysvaltain kansanterveyslaitoksen CDC:n ja maailman terveysjärjestön tässä oppaassa esitettäviä dekontaminaatio-ohjeita: WHO/CDS/ APH/2000/3, WHO Infection Control Guidelines for Transmissible Spongiform Encephalopathies. Järjestelmän antureita ei voi dekontaminoida lämpökäsittelyillä.

Anturien suojukset

Neulaohjatut toimenpiteet edellyttävät steriilejä anturin suojuksia, jotta kontaminaatio veren kautta siirtyvistä patogeeneistä voidaan estää. Philips ja B. Braun suosittelevat hyväksymiensä suojusten käyttöä.

Kun toimenpiteessä käytetään anturien suojuksia, katso suojusten mukana toimitettavat ohjeet.



VAROITUS

Lateksia ja talkkia käytetään yleisesti suojuksissa, joita markkinoidaan auttamaan infektioiden hallintaa transesofageaalisisä, ontelonsisäisissä ja intraoperatiivisissa kuvantamissovelluksissa sekä neulaohjattujen toimenpiteiden ja biopsian aikana. Selvitä lateksi- ja talkkipitoisuus tuotteen pakkauksesta. Tutkimukset ovat osoittaneet, että potilaat voivat saada allergisia reaktioita luonnonkumista. Katso FDA:n (Yhdysvaltain elintarvike- ja lääkevirasto) 29.3.1991 annettua Medical Alert -tiedotetta kohdasta **"FDA:n lateksia koskeva Medical Alert -tiedote"** sivulla 15.

**VAROITUS**

Intraoperatiivisissa sovelluksissa steriloituja antureita tulee käyttää steriilin geelin ja steriilin anturin suojuksen kanssa.

**VAROITUS**

Tarkista anturin suojukset ennen käyttöä ja sen jälkeen.

**VAROITUS**

Älä aseta anturisuojusta, ennen kuin olet valmis suorittamaan toimenpiteen.

**VAROITUS**

Jos paikoilleen asennettu anturinsuojus rikkoutuu tai kontaminoituu ennen käyttöä, anturi on puhdistettava ja desinfioitava, ja suojuksen tilalle on asetettava uusi steriili suojus.

**VAROITUS**

Steriilit anturinsuojukset ovat kertakäyttöisiä, joten niitä ei saa käyttää uudelleen.

3 Järjestelmän puhdistaminen ja kunnossapito

Laite on huollettava säännöllisesti ja tarpeen mukaan.

Koska tämä järjestelmä on lääketieteellinen laite, joka sisältää useita piirilevyjä, kattavan huoltodiagnostiikan ja monimutkaisen käyttöohjelmiston, Philips suosittelee, että vain koulutettu henkilökunta huoltaa järjestelmän.

Ultraäänijärjestelmän ja oheislaitteiden puhdistaminen ja ylläpitäminen on tärkeää. Oheislaitteiden huolellinen puhdistaminen on tärkeää, koska ne sisältävät sähkömekaanisia laitteita. Jos tällaiset laitteet altistuvat jatkuvasti liialliselle pölylle ja kosteudelle, niiden suorituskyky ja luotettavuus kärsivät.

Ultraäänijärjestelmän kanssa käytettävien antureiden puhdistaminen on äärimmäisen tärkeää. Puhdistustoimenpiteet vaihtelevat antureiden tyyppien ja niiden käytön mukaan. Tarkat ohjeet jokaisen järjestelmän kanssa käytettävän anturityypin puhdistamisesta ja kunnossapidosta ovat osassa ”[Anturien hoito](#)”.



VAROITUS

Käytä aina suojalaseja ja käsineitä, kun puhdistat, desinfioit tai steriloit jotakin laitetta.



HUOMIO

Noudata kaikkia annettuja ohjeita välttääksesi puhdistamisen, desinfioimisen ja steriloinnin aikana syntyviä vaurioita. Muutoin takuu voi raueta.

Järjestelmän pintojen desinfiointi- ja puhdistusaineet

Nämä tiedot koskevat kaikkia järjestelmiä lukuun ottamatta Lumify-järjestelmää, joka on käsitelty kohdassa ”Lumify-järjestelmän huolto” sivulla 28.

Desinfiointi- ja puhdistusaineiden yhteensopivuus vaihtelee käsiteltävän osan mukaan. Oheisessa taulukossa luetelluilla tuotteilla voidaan käsitellä seuraavia pintoja:

- järjestelmän ja vaunun muoviset ja maalatut ulkopinnat
- järjestelmän ohjauspaneeli
- EKG-runkokaapelit, -johtimet ja -elektrodit
- kosketusnäytöt ja näyttöruudut
- pikakiinnitteiset antureiden kaapelikiinnittimet.

Kaikille pinnoille soveltuvat puhdistusaineet	Kosketusnäytöille ja näyttöruuduille soveltuvat puhdistusaineet	Järjestelmän pinnoille ja kosketusnäytöille soveltuvat desinfiointiaineet
Mieto saippualliuos ¹	<ul style="list-style-type: none"> • Mieto saippualliuos¹ • LCD-näytöille suunnitellut puhdistusaineet • Tislattu vesi 	<ul style="list-style-type: none"> • 70-prosenttinen isopropyylialkoholi (IPA) • Opti-Cide3 (QUAT/IPA-pohjainen) • Oxivir Tb (kiihdytetty vetyperoksidi -pohjainen) • PI-Spray II (QUAT-pohjainen) • Protex-suihke tai -liinat (yhteensopiva vain EPIQ- ja Affiniti-sarjojen ja Xperius-järjestelmien kanssa) • Sani-Cloth HB (QUAT-pohjainen) • Sani-Cloth Plus (QUAT/IPA-pohjainen)

1. Miedot saippualliuokset eivät sisällä vaarallisia ainesosia eivätkä ärsytä ihoa. Ne eivät saa sisältää tuoksua, öljyä tai alkoholia. Käsien desinfiointiaineita ei saa käyttää.



HUOMIO

Älä puhdista järjestelmää, oheislaitteita tai antureita hankaavilla puhdistusaineilla, asetonilla, metyylietoniketonilla, tinnerillä tai muilla vahvoilla liuottimilla.



HUOMIO

Älä käytä Sani-Cloth AF3:a tai Super Sani-Clothia järjestelmän desinfiointiin.



HUOMIO

Älä käytä näyttöruuduille lasinpuhdistusaineita tai tuotteita, jotka sisältävät valkaisuainetta. Pyyhi desinfiointi- ja puhdistusaineet välittömästi pois, ettei niistä jää jäämiä puhdistettuun pintaan.



HUOMIO

Älä läikytä tai ruiskuta nestettä laitteen saumakohtiin, aukkoihin tai anturiliitännöihin.



HUOMIO

Käytä näyttöjen puhdistukseen mikrokuituliinaa. Älä käytä paperipyyhkeitä.



HUOMIO

Järjestelmän pinnat ja anturit kestävät ultraäänigeeliä, alkoholia ja desinfiointiaineita, mutta jos niitä käytetään, ne on pyyhittävä pois välittömästi, jotta vältetään pysyvät vauriot.

Lisätietoja järjestelmän ja antureiden kanssa yhteensopivista desinfiointiaineista on osassa ["Järjestelmien ja anturien desinfiointiaineet"](#).

Ohjeita ultraäänijärjestelmien ja antureiden puhdistamiseen ja desinfiointiin on osassa ["Anturien hoito"](#).

Järjestelmän ja EKG-laitteiston puhdistaminen ja desinfiointi

Nämä tiedot koskevat kaikkia järjestelmiä lukuun ottamatta Lumify-järjestelmää, joka on käsitelty kohdassa ["Lumify-järjestelmän huolto"](#) sivulla 28.

Järjestelmän ohjauspaneeli ja muut ulkopinnat ovat osia, joihin läikkyvät nesteet tai muut materiaalit, kuten liialliset geelimäärät, vaikuttavat todennäköisimmin. Tällaiset materiaalit voivat tihkua paneelin alla oleviin sähköosiin ja aiheuttaa hetkittäisiä toimintahäiriöitä. Etsi ennaltaehkäisevän huollon aikana mahdollisia ongelmia, myös löysiä nuppeja ja kuluneita säätimiä.



VAROITUS

Käytä aina suojalaseja ja käsineitä, kun puhdistat, desinfioid tai steriloit jotakin laitetta.



VAROITUS

Sammuta järjestelmä ja irrota se virtalähteestä aina ennen huolto- tai puhdistamistoimia.



HUOMIO

Varmista ennen huoltoa tai puhdistusta, että järjestelmän jarrut on lukittu.



HUOMIO

Käytä pintoihin vain tarkoitukseen soveltuvia puhdistus- ja desinfiointiaineita. Jos valmiiksi sekoitettua liuosta käytetään, tarkista liuoksen viimeinen käyttöpäivä.



HUOMIO

Älä puhdista järjestelmää, oheislaitteita tai antureita hankaavilla puhdistusaineilla, asetonilla, metyylietoniketonilla, tinnerillä tai muilla vahvoilla liuottimilla.



HUOMIO

Älä käytä näyttöjen puhdistamiseen puhdistusaineita, jotka sisältävät valkaisuainetta. Niiden pinnat voivat vahingoittua.



HUOMIO

Käytä näyttöjen puhdistukseen mikrokuituliinaa. Älä käytä paperipyyhkeitä.



HUOMIO

Älä kosketa näyttöjä terävillä esineillä. Varo naarmuttamasta näyttöjen pintoja puhdistaessasi niitä.



HUOMIO

Kun puhdistat järjestelmän ohjauspaneelia, näyttöjä ja näppäimistöä, varo ettei nestettä pääse koteloihin. Älä läikytä tai ruiskuta nestettä säätimille, järjestelmän koteloon tai anturiliitännöihin.

**HUOMIO**

Älä suihkuta desinfiointiainetta suoraan järjestelmän pinnoille. Pidä huoli, ettei desinfiointiaine valu pintoja pitkin tai kerry lammikoiksi. Molemmissa tapauksissa desinfiointiainetta voi päästä vuotamaan järjestelmän sisään, mikä vaurioittaisi sitä ja mitätöisi takuun. Pyyhi vain kevyesti kostutetulla pyyhkeellä tai vastaavalla.

**HUOMIO**

Jos käytät desinfiointiin isopropyylialkoholiliuosta, varmista, että liuoksessa on enintään 70 % alkoholia. Sitä vahvemmat liukset voivat vaurioittaa laitteita.

Järjestelmän ja EKG-laitteiston puhdistaminen

Nämä tiedot koskevat kaikkia järjestelmiä lukuun ottamatta Lumify-järjestelmää, joka on käsitelty kohdassa [”Lumify-järjestelmän huolto”](#) sivulla 28.

1. Sammuta järjestelmä, irrota virtajohto pistorasiasta ja varmista, että järjestelmän jarrut on lukittu ennen puhdistamista.
2. Näyttöruutujen puhdistaminen:
 - a. Poista pöly pehmeällä, nukkaamattomalla liinalla. Philips suosittelee mikrokuituliinaa.
 - b. Käytä nestemäistä näytönpuhdistusainetta, joka on tarkoitettu erityisesti nestekidenäyttöjen puhdistamiseen. Suihkuta nestettä puhdistuskankaalle ja pyyhi näyttöruutu puhtaaksi. Voit käyttää myös näytön puhdistamiseen tarkoitettuja kosteuspyyhkeitä.
 - c. Kuivaa ruudut pehmeällä, nukkaamattomalla liinalla.
3. Kun puhdistat ohjauspaneelin, poista kaikki kiinteä aines näppäinten tai säädinten ympäriltä pumpulitupolla tai hammastikulla varmistaaksesi, ettei kiintoaineita työnny koteloon puhdistuksen yhteydessä. Pyyhi saippuavedellä kostutetulla pehmeällä liinalla.
4. Pyyhi loput järjestelmän ja vaunun ulkopinnat saippuaveden kostutetulla pehmeällä liinalla:

- Muovi- ja maalipinnat
- EKG-runkokaapelit, -johtimet ja -elektrodit

Itsepintaisiin tahroihin tai mustetahroihin voi käyttää 70 % isopropyylialkoholiliosta. Pyyhi pinta lopuksi saippuavedellä.

5. Poista jäämät tislattulla vedellä kostutetulla kankaalla.
6. Kuivaa laitteisto, ettei korroosiotu synny.

Jos järjestelmä on joutunut kosketuksiin veren tai tartuntavaarallisen materiaalin kanssa, katso lisätietoja kohdista ”[Järjestelmän pintojen ja EKG-laitteiston desinfiointi](#)” sivulla 27 ja ”[Infektioiden hallinta](#)” sivulla 17.

Järjestelmän pintojen ja EKG-laitteiston desinfiointi

Ennen kuin desinfiointi järjestelmän ja EKG-laitteiston, lue ”[Järjestelmän pintojen desinfiointi- ja puhdistusaineet](#)” sivulla 22.

Nämä tiedot koskevat kaikkia järjestelmiä lukuun ottamatta Lumify-järjestelmää, joka on käsitelty kohdassa ”[Lumify-järjestelmän huolto](#)” sivulla 28.

1. Sammuta järjestelmä, irrota virtajohto virtalähteestä ja varmista, että järjestelmän jarrut on lukittu ennen puhdistamista ja desinfiointia.
2. Puhdista järjestelmä noudattamalla toimenpiteitä, jotka on kuvattu kohdassa ”[Järjestelmän ja EKG-laitteiston puhdistaminen](#)” sivulla 26.
3. Sekoita järjestelmän kanssa yhteensopiva desinfiointiaine etiketin liuoksen valmistusta, lämpötilaa ja vahvuutta koskevien ohjeiden mukaisesti. Jos valmiiksi sekoitettua liuosta käytetään, tarkista liuoksen viimeinen käyttöpäivä.
4. Pyyhi järjestelmän pinnat desinfiointiaineella. Noudata desinfiointiaineen etiketissä olevia, pyyhkimisen kestoja, liuoksen vahvuutta ja desinfiointiaineelle altistamisen kestoja koskevia ohjeita. Varmista, että liuoksen vahvuus ja puhdistuksen kesto ovat asianmukaiset aiottuun kliiniseen sovellukseen.
5. Kuivaa laitteisto, ettei korroosiotu synny.

Lumify-järjestelmän huolto

On käyttäjän vastuulla puhdistaa ja desinfioida Lumify-yhteensopiva älylaite laitteen valmistajan ohjeiden ja laitoksen lääkinnällisten laitteiden puhdistamista ja desinfiointia koskevien käytäntöjen mukaisesti.



VAROITUS

Jos Lumify-yhteensopivan älylaitteen sisään pääsee patogeenejä sisältäviä kehon nesteitä, asiasta on ilmoitettava välittömästi Philipsin huoltoedustajalle. Laitteen sisäisiä osia ei voi desinfioida. Tällöin laite on hävitettävä biovaarallisten aineiden hävittämistä koskevien lakien mukaisesti.

Ohjauspallon puhdistaminen

Ohjauspallon säännöllinen puhdistaminen pidentää sen käyttöikää ja ehkäisee huoltotilauksia.

1. Kierrä ohjauspallon ympärillä oleva rengas auki sormin.
2. Nosta ohjauspallo asennusalueelta.
3. Puhdista ohjauspallo ja asennusalue nukkaamattomalla kankaalla tai pienellä harjalla.
4. Aseta pallo takaisin asennusalueelle.
5. Kierrä rengas takaisin sormin.

Järjestelmän ilmansuodattimen puhdistaminen

Järjestelmän ilmansuodatin on tarkistettava viikoittain ja puhdistettava tarvittaessa. Jos päätät puhdistaa ilmansuodattimen saippualla ja vedellä, voit asentaa varasuodattimen siksi aikaa, kunnes toinen suodatin kuivuu. Jos haluat tilata lisäilmansuodattimia, soita Philips-asiakaspalveluun numeroon 800-722-9377 (Pohjois-Amerikassa) tai paikalliselle Philips Ultrasoundin edustajalle (Pohjois-Amerikan ulkopuolella).



VAROITUS

Sammuta järjestelmä ja irrota se virtalähteestä aina ennen huolto- tai puhdistamistoimia.



HUOMIO

Katkaise virta, ennen kuin irrotat ilmansuodattimen. Älä kytke virtaa, kun ilmansuodatin ei ole asennettuna.



HUOMIO

Varmista ennen ilmasuodattimen asentamista, että se on kuiva. Märän tai kostean ilmasuodattimen asentaminen saattaa vioittaa järjestelmää.



HUOMIO

Varmista ennen ilmansuodattimen puhdistamista, että järjestelmän jarrut on lukittu.

1. Etsi ilmasuodattimen kahva.
2. Vedä ilmansuodattimen kahvaa suoraan ulospäin, kunnes suodatin on ulkona järjestelmästä.
3. Tarkasta suodatin. Puhdista ilmansuodatin imurilla tai huuhtelee vedellä tarpeen mukaan. Jos suodatin on kulunut tai sitä ei voi puhdistaa, asenna varasuodatin sen tilalle.
4. Asenna suodatin uudelleen liu'uttamalla se paikoilleen.
5. Lisätietoa järjestelmäkohtaisista toimenpiteistä, kuten suodattimen kunnossapitotilannollaamisesta, on järjestelmän *käyttöoppaassa*.

Vaihtovirtasovittimen puhdistaminen ja desinfiointi



HUOMIO

Älä upota vaihtovirtasovittinta nesteeseen.



HUOMIO

Pidä kosteus ja nesteet poissa vaihtovirtasovittimesta. Älä roiskuta tai suihkuta nestettä sovittimelle.

1. Irrota vaihtovirtasovitin järjestelmästä ja pistorasiasta ennen sen puhdistamista.
2. Pyyhi vaihtovirtasovitin kuivalla kankaalla. Jos sovittimesta pitää poistaa tahroja, pyyhi saippuvedellä kostutetulla liinalla.
3. Poista kaikki kiinteä aines pumpulitupolla tai hammastikulla varmistaaksesi, ettei kiintoaineita työnny sovittimeen puhdistuksen yhteydessä.
4. Jos desinfiointi on tarpeen, pyyhi alkoholilla kostutetulla pyyhkeellä tai liinalla.
5. Pyyhi vaihtovirtasovittinta huolellisesti kuivalla liinalla, kunnes se on täysin kuiva, ennen kuin kytket sen järjestelmään tai pistorasiaan.

4 Anturien hoito

Kaikkia Philipsin antureita on hoidettava, puhdistettava ja käsiteltävä hyvin. Tässä osassa on tietoja ja ohjeita Philips-ultraäänijärjestelmän kanssa yhteensopivien antureiden puhdistamisesta, desinfiomisesta ja steriloisemisesta tehokkaasti. Lisäksi nämä ohjeet auttavat välttämään puhdistamisen, desinfiomisen ja steriloinnin aikana vaurioita, jotka voivat mitätöidä takuun.

Riittävä huolto käsittää tarkastuksen, puhdistuksen ja desinfiomisen tai steriloinnin tarpeen mukaan. Anturit täytyy puhdistaa jokaisen käyttökerran jälkeen. Tarkasta anturin kaikki osat huolellisesti ennen jokaista käyttökertaa. Tarkista onko anturissa halkeamia tai muita vaurioita, jotka voivat vaarantaa sen oikean toiminnan. Ilmoita vaurioista Philipsin edustajalle ja poista anturi käytöstä.

Lisätietoja geeleistä, jotka ovat yhteensopivia järjestelmän antureiden kanssa, on osassa ["Ultraääniväliainegeelit" sivulla 84](#).

Anturin hoitomenetelmät

Määritä ensin anturin luokitus, kun valitset käytön perusteella sille sopivaa hoitomenetelmää. Anturille sopiva desinfiointiaine määräytyy anturin hoitomenetelmän mukaan. Katso yhteensopivien desinfiointiaineiden tiedot osasta ["Järjestelmien ja anturien desinfiointiaineet"](#). Noudata aina puhdistus- ja desinfiointiaineiden valmistajan ohjeita.

HUOMAUTUS

Philips suosittelee samantasoista puhdistusta, desinfiointia ja sterilointia käyttökertojen välillä huolimatta siitä, käytetäänkö laitetta seuraavan kerran samalla vai eri potilaalla.

Hoitomenetelmät anturityypeittäin

Ei-TEE-anturin käyttäminen	Esimerkki	Luokitus	Hoitomenetelmä
Koskettaa ehjää ihoa	Käyrä, lineaarinen, xMATRIX, ja sektorin anturit	Ei-kriittinen	Alhaisen tason desinfiointi (katso ”Muiden kuin TEE-antureiden alhaisen tason desinfiointi” sivulla 44)
Koskettaa limakalvoja	Ontelonsisäinen	Puolikriittinen	Korkean tason desinfiointi (katso ”Muiden kuin TEE-antureiden korkean tason desinfiointi” sivulla 46) ¹
Koskettaa muutoin steriiliä kudosta	Intraoperatiivinen ja laparoskooppinen	Kriittinen	Korkean tason desinfiointi tai sterilointi (katso ”Muiden kuin TEE-antureiden korkean tason desinfiointi” sivulla 46 tai ”Muiden kuin TEE-antureiden sterilointi” sivulla 49)
USB-anturin käyttäminen	Esimerkki	Luokitus	Hoitomenetelmä
Koskettaa ehjää ihoa	Käyrät ja lineaariset anturit sekä sektori-USB-anturit	Ei-kriittinen	Alhaisen tason desinfiointi (katso ”USB-antureiden alhaisen tason desinfiointi” sivulla 62)
Koskettaa steriiliä kudosta	Käyrät ja lineaariset anturit sekä sektori-USB-anturit	Puolikriittinen	Korkean tason desinfiointi tai sterilointi (katso ”USB-antureiden korkean tason desinfiointi” sivulla 64 tai ”USB-antureiden sterilointi” sivulla 67) ¹

TEE-anturin käyttäminen	Esimerkki	Luokitus	Hoitomenetelmä
Koskettaa limakalvoja	Transesofageaaliset (TEE)	Puolikriittinen	Korkean tason desinfiointi tai sterilointi (katso ”TEE-antureiden (joustavan varren ja distaalikärjen) korkean tason desinfiointi ja sterilointi” sivulla 83) ¹

1. Korkea desinfiointitaso ja steriilin geelin ja anturisuojuksen käyttö (kuten anturin suojuksen mukana toimitetuissa ohjeissa kuvaillaan) on käyttökelpoinen infektion torjuntamenetelmä ultraääniantureille. Katso FDA:n ohjeistus Information for Manufacturers Seeking Marketing Clearance of Diagnostic Ultrasound Systems and Transducers, September 9, 2008. Seuraavalla www-sivulla on lisätietoja:
www.fda.gov/downloads/MedicalDevices/DeviceRegulationandGuidance/GuidanceDocuments/UCM070911.pdf

Muiden kuin TEE-anturien hoito

Nämä tiedot koskevat kaikkia muita kuin TEE-antureita pois lukien USB-liittimelliset anturit. USB-antureiden ohjeet ovat kohdassa ”USB-anturien hoito” sivulla 53.

Seuraavissa osissa selitetään muiden kuin TEE-antureiden puhdistaminen, desinfiointi ja sterilointi. Määritä anturille sopiva hoitomenetelmä katsomalla lisäohjeita kohdasta ”Anturin hoitomenetelmät” sivulla 31. Seuraavassa kuvassa on esitetty muiden kuin TEE-antureiden osat.

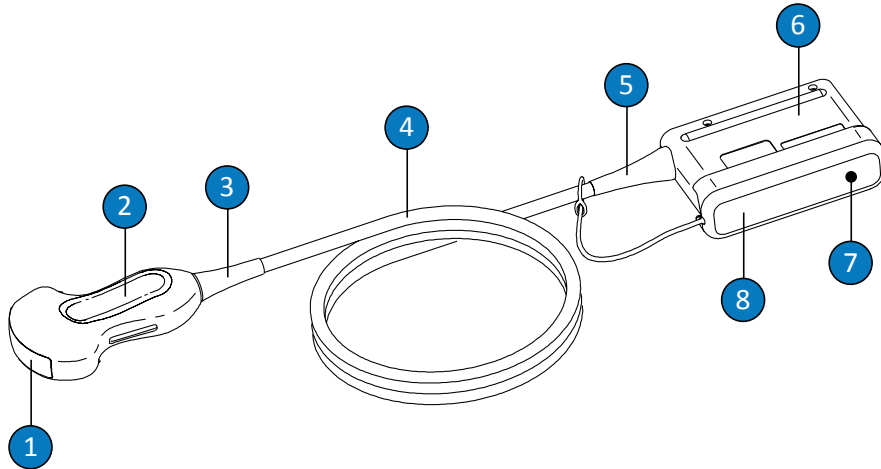

Muun kuin TEE-anturin osat

1	Anturin linssi (akustinen ikkuna)
2	Anturin kotelo
3	Anturin jännityksen poistin
4	Kaapeli
5	Liittimen jännityksen poistin
6	Liitinkotelo
7	Liittimen sähkökoskettimet (kannen alapuolella)
8	Liittimen suojus (valinnainen)

Muita kuin TEE-antureita koskevat varoitukset ja varo-ilmoitukset

Ota seuraavat varoitukset ja huomautukset huomioon kaikkien puhdistus-, desinfiointi- ja sterilointitoimenpiteiden aikana ja kun käytät desinfiointiaineita. Tarkempia varoituksia ja varo- ilmoituksia on hoito- ja puhdistustoimenpiteiden kuvausten yhteydessä tässä osassa ja puhdistus- tai desinfiointiaineiden etiketeissä.



VAROITUS

Anturit täytyy puhdistaa jokaisen käyttökerran jälkeen. Anturin puhdistaminen on erittäin tärkeä vaihe ennen tehokasta desinfiointia tai sterilointia. Noudata desinfiointiaineiden käytön yhteydessä tarkasti valmistajan ohjeita.



VAROITUS

Käytä aina suojalaseja ja käsineitä, kun puhdistat, desinfioid tai steriloit jotakin laitetta.



VAROITUS

Steriilejä anturinsuojuksia ja steriiliä ultraääniväliainegeeliä tarvitaan intraoperatiivisissa ja biopsiatutkimuksissa. Transrektaalisissa ja intravaginaalisissa toimenpiteissä suojuksien käyttö on suositeltavaa. Suojukset ovat pakollisia Kiinassa ja Japanissa. Philips suosittelee hyväksymiensä suojusten käyttöä.



VAROITUS

Steriilit anturinsuojukset ovat kertakäyttöisiä, joten niitä ei saa käyttää uudelleen.

**VAROITUS**

Intraoperatiivisessa käytössä (muu kuin TEE tai endoskopia) steriilin geelin ja steriilin anturisuojuksen kanssa käytetyille antureille voidaan tehdä joko korkean tason desinfiointi tai sterilointi.

**VAROITUS**

Desinfiointiaineita suositellaan sen vuoksi, että ne ovat kemiallisesti yhteensopivia tuotteen materiaalien kanssa, ei niiden biologisen tehokkuuden vuoksi. Lisätietoja desinfiointiaineen biologisesta tehokkuudesta saat desinfiointiaineen valmistajan, Yhdysvaltain elintarvike- ja lääkeviraston (Food and Drug Administration) ja tartuntatautien tutkimuslaitoksen (Centers for Disease Control) ohjeista ja suosituksista.

**VAROITUS**

Laitteen desinfiointitaso määräytyy sen kudoksen mukaan, jonka kanssa se joutuu kosketuksiin käytön aikana, sekä käytettävän anturin tyyppin mukaan. Varmista, että desinfiointiainetyyppi on sopiva anturityypille ja anturisovellukselle. Tietoja desinfiointitasovaatimuksista on kohdassa **"Anturin hoitomenetelmät" sivulla 31**. Lisätietoja saat desinfiointiaineen etiketin ohjeista ja sairaalahygieniyhdistyksen (Association for Professionals in Infection Control), Yhdysvaltain elintarvike- ja lääkeviranomaisen (Food and Drug Administration) sekä kansanterveyslaitoksen (Centers for Disease Control) suosituksista.

**VAROITUS**

Kun steriloit anturia, varmista, että sterilointiaineen vahvuus ja altistuksen kesto ovat sopivat sterilointiin. Noudata valmistajan ohjeita tarkasti.



VAROITUS

Jos valmiiksi sekoitettua liuosta käytetään, tarkista liuoksen viimeinen käyttöpäivä.



VAROITUS

Noudata desinfiointiaineen valmistajan suosituksia.



HUOMIO

Muiden kuin suositeltujen desinfiointiaineiden tai väärin liuosvahvuuksien käyttäminen tai anturin upottaminen syvemmälle tai altistaminen suositusta pidemmäksi aikaa voi vahingoittaa anturia tai muuttaa sen väriä ja mitätöi anturin takuun.



HUOMIO

Muissa kuin TEE-antureissa ainoat isopropyylialkoholilla puhdistettavat osat ovat liittimen kotelo ja anturin kotelo ja linssi (akustinen ikkuna). Varmista, että liuoksessa on korkeintaan 70 % alkoholia. Älä puhdista anturin mitään muuta osaa isopropyylialkoholilla (kuten kaapeleita tai jännityksen poistimia), koska se voi vahingoittaa anturin näitä osia. Takuu ja huoltosopimus eivät kata tällaisia vaurioita.

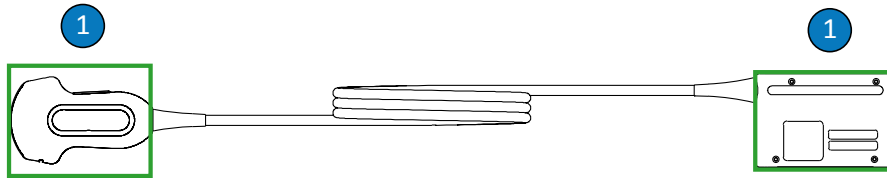

Muiden kuin TEE-antureiden alkoholiyhtheensopivat osat

- 1 Ainoat 70-prosenttisilla isopropyylialkoholiliuoksilla puhdistettavat osat ovat liittimen kotelo ja anturin kotelo ja linssi. Älä päästä mitään nestettä anturin suojaamattomaan osaan. Puhdista linssi varovasti pyyhkimällä tai painelemalla. Voimakas pyyhkiminen tai hankaaminen voi vaurioittaa linssiä.



HUOMIO

Käytä entsyymattisen puhdistusaineen oikeaa pitoisuutta ja huuhtele huolellisesti. Entsyymattiset puhdistusaineet ovat yleensä sopivia.



HUOMIO

Laite voi vaurioitua, jos anturi, kaapeli tai liittimen kotelo yritetään desinfioida jollakin muulla kuin tässä osassa mainitulla menetelmällä. Tällöin myös takuu mitätöityy.



HUOMIO

Älä päästä teräviä esineitä, kuten saksia, skalpelleja tai polttavia veitsiä kosketuksiin antureiden tai johtojen kanssa.



HUOMIO

Kun käsittelet anturia, varo kolhaisemasta sitä kovaa pintaa vasten.



HUOMIO

Älä puhdista antureita kirurgin harjalla. Pehmeänkin harjan käyttäminen voi vahingoittaa anturia.



HUOMIO

Älä käytä harjaa liittimen kotelossa olevan tarran kohdalla.



HUOMIO

Älä käytä anturin puhdistamiseen paperituotteita tai hankaavia tuotteita. Ne vahingoittavat anturin pehmeää linssiä (akustista ikkunaa). Hankaavien teollisuuspyyhkeiden, kuten Wypall X60 -pyyhkeiden, käyttö voi vaurioittaa linssiä.



HUOMIO

Kun puhdistat, desinfioit tai steriloit anturia, liittimen koteloä tai kaapelia suuntaa ne osat, joiden täytyy pysyä kuivina, kastettavia osia korkeammalle, kunnes kaikki osat ovat kuivuneet. Tällöin nestettä ei pääse anturin avoimiin osiin.

**HUOMIO**

Kun puhdistat ja desinfioit antureita, älä päästä mitään nestettä liittimeen sähkökoskettimien, jännityksen poistimen, liitinkotelon tai lukitusvivun vartta ympäröivien alueiden kautta. Älä päästä TEE-antureissa mitään nestettä kahvan tai ohjausmekanismin sisään. Kun pyyhkit tai suihkutat liitintä tai kädensijan koteloa, pyyhi ja suihkuta vain ulkopintoja. Jos liittimellä on roiskesuojus, työnnä se liittimen sähkökoskettimien päälle, jotta nestettä ei pääse liittimen koteloon. Takuu tai huoltosopimus ei kata nesteen aiheuttamia vaurioita näillä alueilla.

**HUOMIO**

Älä steriloi anturia koskaan autoklaavilla, gammasäteilyllä, kaasulla, höyryllä tai lämpösterilointitekniikoilla. Seurauksena olisi vakavia vaurioita. Takuu ja huoltosopimus eivät kata anturin vaurioita, jotka olisi voitu välttää.

**HUOMIO**

Älä altista anturia puhdistus- tai desinfiointiaineille pitkiksi ajoiksi. Rajoita anturin puhdistus- ja desinfiointiaineille altistus aika desinfiointiaineen valmistajan suosittelemaan minimiaikaan.

**HUOMIO**

Varmista ennen antureiden varastoimista, että ne ovat täysin kuivia. Jos anturin linssi (akustinen ikkuna) on kuivattava puhdistamisen jälkeen, käytä pehmeää liinaa ja varovaista pyyhkivää tai painelevaa liikettä. Voimakas pyyhkiminen tai hankaaminen voi vaurioittaa linssiä.

Desinfiointiaineen jäämien vaikutuksen minimoiminen

Jos käytät OPA-pohjaista (orto-ftalaldehydi) desinfiointiainetta, anturiin voi jäädä liuosjäämiä, jos et noudata valmistajan ohjeita tarkasti.

Minimoi OPA-desinfiointiaineen tai muun desinfiointiaineen jäämien vaikutukset seuraavilla toimilla:

- Noudata desinfiointiaineen ohjeita erittäin huolellisesti. Esimerkiksi Cidex OPA:n valmistaja suosittelee, että anturit huuhdellaan upottamalla ne kolme kertaa raikkaaseen veteen.
- Rajoita anturin desinfiointiaineelle altistusaika desinfiointiaineen valmistajan suosittelemaan minimiaikaan. Esimerkiksi Cidex OPA:n valmistaja suosittelee, että aika on vähintään 12 minuuttia.

Muiden kuin TEE-antureiden, kaapeleiden ja liittimien puhdistaminen

Näitä yleisiä puhdistusohjeita on noudatettava kaikkien muiden kuin TEE-antureiden, kaapeleiden ja liittimien kohdalla.

Kaikki anturit täytyy puhdistaa jokaisen käyttökerran jälkeen. Anturin puhdistaminen on erittäin tärkeä vaihe ennen tehokasta desinfiointia tai sterilointia. Lue ennen anturin puhdistamista osat ”[turvallisuus](#)” ja ”[Muita kuin TEE-antureita koskevat varoitukset ja varo-ilmoitukset](#)” [sivulla 35](#).

Puhdistuksen jälkeen muut kuin TEE-anturit on desinfioitava tai steriloitava seuraavilla toimenpiteillä:

- ”[Muiden kuin TEE-antureiden alhaisen tason desinfiointi](#)” [sivulla 44](#)
- ”[Muiden kuin TEE-antureiden korkean tason desinfiointi](#)” [sivulla 46](#)
- ”[Muiden kuin TEE-antureiden sterilointi](#)” [sivulla 49](#)



VAROITUS

Käytä aina suojalaseja ja käsineitä, kun puhdistat, desinfioit tai steriloit jotakin laitetta.

Suosittelut tarvikkeet:

- pehmeä liina tai hankaamaton sieni
 - anturin, kaapelin ja liittimen kanssa yhteensopivaa puhdistusainetta tai -pyyhkeitä (entsyymaattisia puhdistusaineita suositellaan)
 - kuivia, nukkaamattomia liinoja.
1. Poista jokaisen potilastutkimuksen jälkeen ultraääniväliainegeeli anturista juotavalla vedellä kostutetulla pehmeällä liinalla tai hyväksytyllä puhdistus- tai desinfiointiaineella tai esikastellulla puhdistus- tai desinfiointipyyhkeellä. Poista geeli linssistä varovasti pyyhkimällä tai painelemalla. Luettelo anturisi kanssa yhteensopivista puhdistus- ja desinfiointiaineista on asiakirjassa *Ultraäänijärjestelmien ja antureiden desinfiointi- ja puhdistusaineet*, joka kuuluu järjestelmäsi dokumentaatioon ja on luettavissa Anturin ja järjestelmän hoito -verkkosivustossa:

www.philips.com/transducercare

Noudata desinfiointiaineen etiketissä olevia ohjeita valmistuksesta, lämpötilasta, liuosvahvuudesta ja altistuksen kestosta. Varmista, että liuoksen vahvuus ja altistuksen kesto ovat asianmukaiset laitteen aiotulle kliiniselle käyttötarkoitukselle. Jos valmiiksi sekoitettua liuosta käytetään, tarkista liuoksen viimeinen käyttöpäivä.

2. Irrota anturi järjestelmästä ja poista kaikki anturiin liitetyt tai sen peittävät lisävarusteet. Työnnä liitinsuojus (jos liittimellä on sellainen) liittimen päälle, jotta nesteitä ei pääse roiskumaan kontaktien päälle.
3. Poista jäljelle jäänyt geeli anturista ja linssistä juoksevalla vedellä ja pehmeällä sienellä tai käsineellä suojatulla kädellä. Jos juoksevaa vettä ei ole käytettävissä, käytä esikasteltua pehmeää liinaa, kuten huuhdeltavaa puhdistuspyyhettä. Poista geeli linssistä varovasti pyyhkimällä tai painelemalla.

Kun puhdistat liitintä, älä päästä mitään nestettä liittimeen sähkökoskettimien, jännityksen poiston, liitinkotelon tai lukitusvivun vartta ympäröivien alueiden kautta. Kun pyyhit tai suihkutat liitintä, pyyhi ja suihkuta vain liitinkotelon ulkopintoja.

4. Poista kaikki anturiin, kaapeliin tai liittimeen jäänyt kiinteä aines tai kehon nesteet pehmeällä liinalla, joka on kostutettu miedolla saippualla tai entsyymaattisella puhdistusaineella (valmistajan ohjeiden mukaan). Entsyymaattiset puhdistusaineet ovat yleensä sopivia.
5. Puhdista linssi painelemalla pyyhkimisen sijasta.
6. Kiintoainejäämät ja puhdistusainejäämät poistetaan käyttämällä puhdistuspyyhkeitä valmistajan ohjeiden mukaisesti tai huuhtelemalla huolellisesti vedellä alla olevassa kuvassa esitettyyn upotuskohtaan saakka. Älä upota liitintä, liittimen jännityksen poistinta tai kaapelia, joka on 5 cm:n (2 tuuman) sisällä liittimen jännityksen poistimesta. (5 cm liittimen jännityksen poistimesta on suurin mahdollinen upotuskohta kaapelille – jos upottaminen niin pitkälle ei ole tarpeen, älä tee niin.)

HUOMAUTUS

Jos käytät puhdistuspyyhkeitä, anturia ei ehkä tarvitse huuhdella vedellä. Noudata aina etiketin suosituksia.

7. Anna anturin kuivua tai kuivaa anturi liinalla. Kuivaa linssi painelemalla pyyhkimisen sijasta.
8. Tarkasta, ettei laitteessa tai kaapelissa ole vaurioita, kuten säröjä, halkeamia, teräviä reunoja tai ulkonemia. Jos vauriot ovat ilmeisiä, poista laite käytöstä ja ota yhteys Philipsin edustajaan.

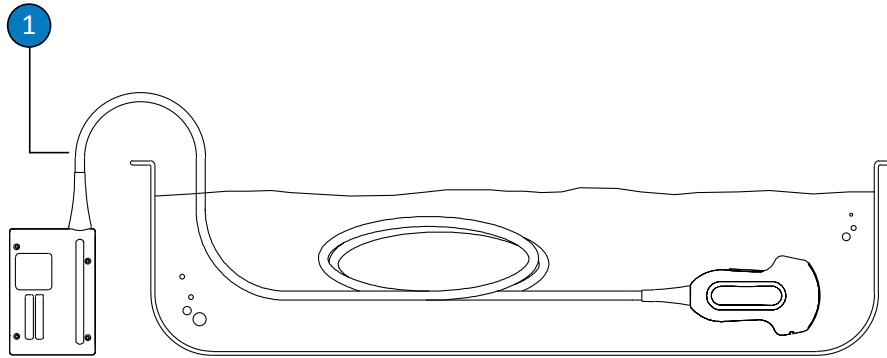

Muiden kuin TEE-antureiden upotuspiste

- 1 Älä upota syvemmälle kuin 5 cm:n (2 tuuman) etäisyydelle liittimen jännityksen poistimesta; tämä on enin mahdollinen upotuskohta kaapelille – jos upottaminen niin pitkälle ei ole tarpeen, älä tee niin.

Muiden kuin TEE-antureiden alhaisen tason desinfiointi

Muiden kuin TEE-antureiden alhaisen tason desinfiointissa käytetään suihkutusta tai pyyhintää sekä alhaisen tai keskikorkean tason desinfiointiainetta. Ennen tämän toimenpiteen tekemistä lue varoitukset ja varo-ilmoitukset osista ”[turvallisuus](#)” ja ”[Muita kuin TEE-antureita koskevat varoitukset ja varo-ilmoitukset](#)” [sivulla 35](#) ja noudata seuraavia varotoimia.



VAROITUS

Käytä aina suojalaseja ja käsineitä, kun puhdistat, desinfioit tai steriloit jotakin laitetta.



HUOMIO

Kun puhdistat ja desinfioit antureita, älä päästä mitään nestettä liittimeen sähkökoskettimien, jännityksen poistimen, liitinkotelon tai lukitusvivun vartta ympäröivien alueiden kautta. Älä päästä TEE-antureissa mitään nestettä kahvan tai ohjausmekanismin sisään. Kun pyyhkit tai suihkutat liitintä tai kädensijan koteloa, pyyhi ja suihkuta vain ulkopintoja. Jos liittimellä on roiskesuojaus, työnnä se liittimen sähkökoskettimien päälle, jotta nestettä ei pääse liittimen koteloon. Takuu tai huoltosopimus ei kata nesteen aiheuttamia vaurioita näillä alueilla.

HUOMAUTUS

Anturit voidaan desinfioida pyyhkimismenetelmällä vain, jos käyttämäsi yhteensopivan desinfiointiaineen etiketissä mainitaan, että sitä voidaan käyttää pyyhkimismenetelmän kanssa.

Suosittelut tarvikkeet:

- pehmeä liina tai hankaamaton sieni
 - alhaisen tai keskikorkean tason desinfiointiaineita, jotka ovat yhteensopivia anturin, kaapelin, jännityksen poistimen ja liittimen kanssa
 - kuiva, nukkaamaton, steriili liina.
1. Puhdista anturi ja kaapeli noudattamalla toimenpiteitä, jotka on kuvattu kohdassa ”[Muiden kuin TEE-antureiden, kaapeleiden ja liittimien puhdistaminen](#)” sivulla 41. Noudata kaikkia varoituksia ja varo- ilmoituksia.
 2. Valitse puhdistuksen jälkeen alhaisen tai keskikorkean tason desinfiointiaineet, jotka ovat yhteensopivia anturin, kaapelin ja liittimen kanssa. Luettelo anturisi kanssa yhteensopivista desinfiointiaineista on asiakirjassa *Ultraäänijärjestelmien ja antureiden desinfiointi- ja puhdistusaineet*, joka kuuluu järjestelmäsi dokumentaatioon ja on luettavissa Anturin ja järjestelmän hoito -verkkosivustossa:
www.philips.com/transducercare

Noudata desinfiointiaineen etiketissä olevia ohjeita valmistuksesta, lämpötilasta, liuosvahvuudesta ja altistuksen kestosta. Varmista, että liuoksen vahvuus ja altistuksen kesto ovat asianmukaiset laitteen aiotulle kliiniselle käyttötarkoitukselle. Jos valmiiksi sekoitettua liuosta käytetään, tarkista liuoksen viimeinen käyttöpäivä.

3. Pyyhi tai suihkuta anturi, johto, jännityksen poistin ja liitin desinfiointiaineella. Noudata desinfiointiaineen etiketissä annettuja lämpötilaa, pyyhkimisen kestoja, liuoksen vahvuutta ja kaapelin desinfiointiaineelle altistamisen kestoja koskevia ohjeita. Varmista, ettei desinfiointiliuosta pääse laitteen tai liittimen sisään.

Kun desinfioidit liitinkotelo, pyyhi tai suihkuta vain ulkopinnat; älä päästä mitään nestettä liittimeen jännityksen poiston, sähkökoskettimien, liitinkotelon tai lukitusvivun vartta ympäröivien alueiden kautta.

4. Anna anturin kuivua tai kuivaa anturi liinalla. Kuivaa linssi painelemalla pyyhkimisen sijasta.
5. Tutki, ettei anturissa ole vaurioita, kuten säröjä, halkeamia, nestevuotoja tai teräviä reunoja tai ulkonemia. Jos vauriot ovat ilmeisiä, poista anturi käytöstä ja ota yhteys Philipsin edustajaan.

Muiden kuin TEE-antureiden korkean tason desinfiointi

Muiden kuin TEE-antureiden korkean tason desinfioinnissa käytetään yleensä upotusta ja korkean tason desinfiointiainetta. Ennen tämän toimenpiteen tekemistä lue varoitukset ja varo- ilmoitukset osista ”[turvallisuus](#)” ja ”[Muita kuin TEE-antureita koskevat varoitukset ja varo- ilmoitukset](#)” [sivulla 35](#) ja noudata seuraavia varotoimia.



VAROITUS

Käytä aina suojalaseja ja käsineitä, kun puhdistat, desinfioid tai steriloit jotakin laitetta.



HUOMIO

Kun puhdistat ja desinfioit antureita, älä päästä mitään nestettä liittimeen sähkökoskettimien, jännityksen poistimen, liitinkotelon tai lukitusvivun vartta ympäröivien alueiden kautta. Älä päästä TEE-antureissa mitään nestettä kahvan tai ohjausmekanismin sisään. Kun pyyhkit tai suihkutat liitintä tai kädensijan koteloa, pyyhi ja suihkuta vain ulkopintoja. Jos liittimellä on roiskesuojaus, työnnä se liittimen sähkökoskettimien päälle, jotta nestettä ei pääse liittimen koteloon. Takuu tai huoltosopimus ei kata nesteen aiheuttamia vaurioita näillä alueilla.

HUOMAUTUS

Jotkin korkean tason desinfiointiaineet eivät edellytä upottamista ja ovat yhteensopivia joidenkin muiden kuin TEE-anturien kanssa. Lisätietoa yhteensopivista korkean tason desinfiointiaineista on asiakirjassa *Ultraäänijärjestelmien ja antureiden desinfiointi- ja puhdistusaineet*. Jos käytät kyseisiä desinfiointiaineita, noudata aina valmistajan antamia käyttöohjeita. Noudata tässä oppaassa kuvattuja toimenpiteitä, jotka vastaavat valitun desinfiointiaineen Hyväksytty käyttö -desinfiointimenetelmää. Se on määritetty asiakirjassa *Ultraäänijärjestelmien ja antureiden desinfiointi- ja puhdistusaineet*.

Suosittelut tarvikkeet:

- pehmeä liina tai hankaamaton sieni
 - anturin, kaapelin ja liittimen kanssa yhteensopivia korkean tason desinfiointiaineita
 - liotusastia
 - kuiva, nukkaamaton, steriili liina.
1. Puhdista anturi ja kaapeli noudattamalla toimenpiteitä, jotka on kuvattu kohdassa [”Muiden kuin TEE-antureiden, kaapeleiden ja liittimien puhdistaminen”](#) sivulla 41. Noudata kaikkia varoituksia ja varo-ilmoituksia.

2. Valitse puhdistuksen jälkeen korkean tason desinfiointiaine, joka on yhteensopiva anturin kanssa. Luettelo anturisi kanssa yhteensopivista desinfiointiaineista on asiakirjassa *Ultraäänijärjestelmien ja antureiden desinfiointi- ja puhdistusaineet*, joka kuuluu järjestelmäsi dokumentaatioon ja on luettavissa Anturin ja järjestelmän hoito-verkkosivustossa:

www.philips.com/transducercare

Noudata desinfiointiaineen etiketissä olevia ohjeita valmistuksesta, lämpötilasta, liuosvahvuudesta ja altistuksen kestosta. Varmista, että liuoksen vahvuus ja altistuksen kesto ovat asianmukaiset laitteen aiotulle kliiniselle käyttötarkoitukselle. Jos valmiiksi sekoitettua liuosta käytetään, tarkista liuoksen viimeinen käyttöpäivä.

3. Käytä sopivaa desinfiointiainetta kaapeliin ja liittimeen, pyyhi tai suihkuta kaapeli, jännityksen poistin ja liitin desinfiointiaineella. Noudata desinfiointiaineen etiketissä annettuja lämpötilaa, pyyhkimisen kestoa, liuoksen vahvuutta ja desinfiointiaineelle altistamisen kestoa koskevia ohjeita. Varmista, ettei desinfiointiliuosta pääse laitteen tai liittimen sisään.
Kun desinfiointi liitinkoteloa, pyyhi tai suihkuta vain ulkopinnat; älä päästä mitään nestettä liittimeen jännityksen poiston, sähkökoskettimien, liitinkotelon tai lukitusvivun vartta ympäröivien alueiden kautta.
4. Upota anturi sille sopivaan desinfiointiaineeseen tätä toimenpidettä seuraavan kuvan mukaisesti. Älä upota liitintä, liittimen jännityksen poistinta tai kaapelia, joka on 5 cm:n (2 tuuman) sisällä liittimen jännityksen poistimesta. (5 cm [2 tuumaa] liittimen jännityksen poistimesta on suurin mahdollinen upotuskohta kaapelille – jos upottaminen niin pitkälle ei ole tarpeen, älä tee niin.)
5. Noudata desinfiointiaineen etiketissä olevia anturin upottamiskestoja koskevia ohjeita. Älä upota antureita pidempään kuin haluttuun desinfiointitasoon vaaditun minimiajan.
6. Noudata desinfiointiaineen etiketissä olevia ohjeita ja huuhtelee anturia upotuspisteeseen asti. Älä upota liitintä, liittimen jännityksen poistinta tai kaapelia, joka on 5 cm:n (2 tuuman) sisällä liittimen jännityksen poistimesta. (5 cm [2 tuumaa] liittimen jännityksen poistimesta on suurin mahdollinen upotuskohta kaapelille – jos upottaminen niin pitkälle ei ole tarpeen, älä tee niin.)

7. Anna anturin kuivua tai kuivaa anturi pehmeällä steriilillä liinalla. Kuivaa linssi painelemalla pyyhkimisen sijasta.
8. Tutki, ettei anturissa ole vaurioita, kuten säröjä, halkeamia, nestevuotoja tai teräviä reunoja tai ulkonemia. Jos vauriot ovat ilmeisiä, poista anturi käytöstä ja ota yhteys Philipsin edustajaan.

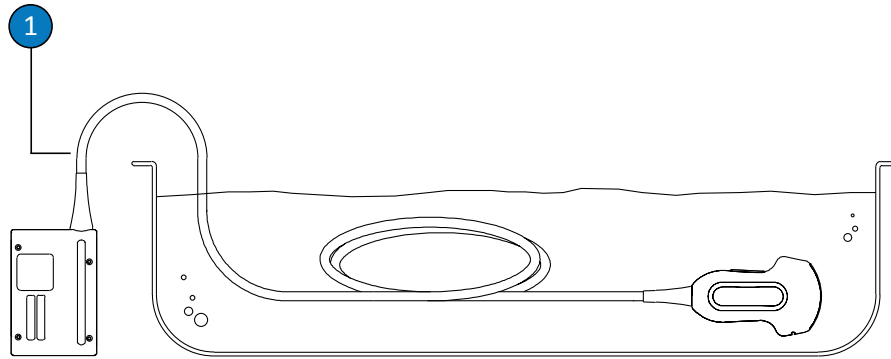

Muiden kuin TEE-antureiden upotuspiste

- | | |
|---|---|
| 1 | Älä upota syvemmälle kuin 5 cm:n (2 tuuman) etäisyydelle liittimen jännityksen poistimesta; tämä on enin mahdollinen upotuskohta kaapelille – jos upottaminen niin pitkälle ei ole tarpeen, älä tee niin. |
|---|---|

Muiden kuin TEE-antureiden steriloiminen

Steriloimista tarvitaan, jos anturi koskettaa muutoin steriiliä kudosta ja sitä käytetään ilman steriiliä suojusta. Jos käytät steriilisuojusta, steriloimista on silti suositeltavaa, mutta korkean tason desinfiointi on hyväksyttävää. Steriloimista ja korkean tason desinfiointin välinen pääasiallinen ero on aika, jonka anturi on upotettuna desinfiointiaineeseen, ja käytetty desinfiointi- tai steriloimista tyyppi.

Määritä, tarvitseeko anturisi steriloimista vai korkean tason desinfiointia lukemalla ["Anturien hoitomenetelmät"](#) sivulla 31.

Lue ennen tämän toimenpiteen suorittamista varoitukset ja varo-ilmoitukset osista ”turvallisuus” ja ”Muita kuin TEE-antureita koskevat varoitukset ja varo-ilmoitukset” sivulla 35.

**VAROITUS**

Käytä aina suojalaseja ja käsineitä, kun puhdistat, desinfioit tai steriloit jotakin laitetta.

**HUOMIO**

Älä steriloit anturia koskaan autoklaavilla, gammasäteilyllä, kaasulla, höyryllä tai lämpösterilointitekniikoilla. Seurauksena olisi vakavia vaurioita. Takuu ja huoltosopimus eivät kata anturin vaurioita, jotka olisi voitu välttää.

**HUOMIO**

Kun puhdistat ja desinfioit antureita, älä päästä mitään nestettä liittimeen sähkökoskettimien, jännityksen poistimen, liitinkotelon tai lukitusvivun vartta ympäröivien alueiden kautta. Älä päästä TEE-antureissa mitään nestettä kahvan tai ohjausmekanismin sisään. Kun pyyhkit tai suihkutat liittintä tai kädensijan kotelo, pyyhi ja suihkuta vain ulkopintoja. Jos liittimellä on roiskesuojaus, työnnä se liittimen sähkökoskettimien päälle, jotta nestettä ei pääse liittimen koteloon. Takuu tai huoltosopimus ei kata nesteen aiheuttamia vaurioita näillä alueilla.

Suosittelut tarvikkeet:

- pehmeä liina tai hankaamaton sieni
- anturin, kaapelin ja liittimen kanssa yhteensopivia korkean tason desinfiointiaineita
- anturin ja kaapelin kanssa yhteensopiva sterilointiaine
- liotusastia

- kuiva, nukkaamaton, steriili liina.
1. Puhdista anturi ja kaapeli noudattamalla toimenpiteitä, jotka on kuvattu kohdassa ”Muiden kuin TEE-antureiden, kaapeleiden ja liittimien puhdistaminen” sivulla 41.
 2. Valitse puhdistuksen jälkeen korkean tason desinfiointiaine tai sterilointiaine, joka on yhteensopiva anturin kanssa. Luettelo anturisi kanssa yhteensopivista desinfiointi- ja sterilointiaineista on asiakirjassa *Ultraäänijärjestelmien ja antureiden desinfiointi- ja puhdistusaineet*, joka kuuluu järjestelmäsi dokumentaatioon ja on luettavissa Anturin ja järjestelmän hoito -verkkosivustossa:
www.philips.com/transducercare
 Noudata desinfiointiaineen etiketissä olevia ohjeita valmistuksesta, lämpötilasta, liuosvahvuudesta ja altistuksen kestosta. Varmista, että liuoksen vahvuus ja altistuksen kesto ovat asianmukaiset laitteen aiotulle kliiniselle käyttötarkoitukselle. Jos valmiiksi sekoitettua liuosta käytetään, tarkista liuoksen viimeinen käyttöpäivä.
 3. Käytä sopivaa desinfiointiainetta kaapeliin ja liittimeen, pyyhi tai suihkuta kaapeli, jännityksen poistin ja liitin desinfiointiaineella. Noudata desinfiointiaineen etiketissä annettuja lämpötilaa, pyyhkimisen kestoa, liuoksen vahvuutta ja desinfiointiaineelle altistamisen kestoa koskevia ohjeita. Varmista, ettei desinfiointiliuosta pääse laitteen tai liittimen sisään.
 Kun desinfiointi liitinkoteloa, pyyhi tai suihkuta vain ulkopinnat; älä päästä mitään nestettä liittimeen jännityksen poiston, sähkökoskettimien, liitinkotelon tai lukitusvivun vartta ympäröivien alueiden kautta.
 4. Upota anturi sterilointiliuokseen tätä toimenpidettä seuraavan kuvan osoittamalla tavalla. Älä upota liitintä, liittimen jännityksen poistinta tai kaapelia, joka on 5 cm:n (2 tuuman) sisällä liittimen jännityksen poistimesta. (5 cm [2 tuumaa] liittimen jännityksen poistimesta on suurin mahdollinen upotuskohta kaapelille – jos upottaminen niin pitkälle ei ole tarpeen, älä tee niin.)
 5. Noudata sterilointiaineen etiketissä olevia ohjeita, jotka koskevat anturin upottamiskeston vaatimuksia steriloinnissa.
 6. Poista anturi sterilointiliuoksesta suositellun sterilointiajan kuluttua.

7. Noudata sterilointiaineen etiketissä olevia ohjeita ja huuhtelee anturia steriilillä vedellä upotuspisteeseen asti. Älä upota liittintä, liittimen jännityksen poistinta tai kaapelia, joka on 5 cm:n (2 tuuman) sisällä liittimen jännityksen poistimesta. (5 cm liittimen jännityksen poistimesta on suurin mahdollinen upotuskohta kaapelille – jos upottaminen niin pitkälle ei ole tarpeen, älä tee niin.)
8. Anna anturin kuivua tai kuivaa anturi pehmeällä steriilillä liinalla. Kuivaa linssi painelemalla pyyhkimisen sijasta.
9. Tutki, ettei anturissa ole vaurioita, kuten säröjä, halkeamia, nestevuotoja tai teräviä reunoja tai ulkonemia. Jos vauriot ovat ilmeisiä, poista anturi käytöstä ja ota yhteys Philipsin edustajaan.

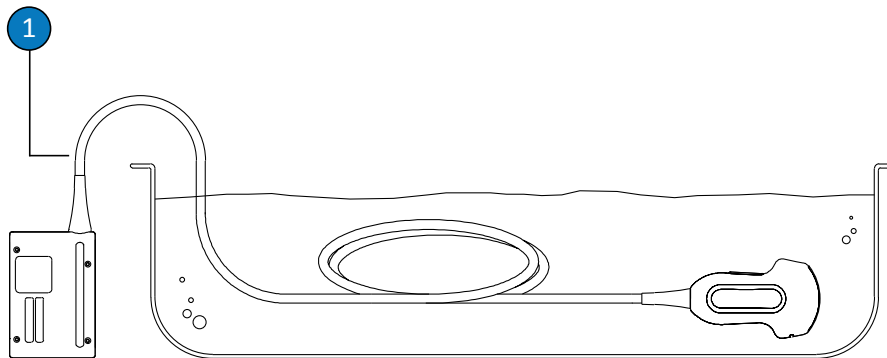

Muiden kuin TEE-antureiden upotuspiste

- 1 Älä upota syvemmälle kuin 5 cm:n (2 tuuman) etäisyydelle liittimen jännityksen poistimesta; tämä on enin mahdollinen upotuskohta kaapelille – jos upottaminen niin pitkälle ei ole tarpeen, älä tee niin.

USB-anturien hoito

Seuraavissa osissa selitetään USB-liittimellisten antureiden puhdistaminen, desinfiointi ja sterilointi. Määritä anturille sopiva hoitomenetelmä katsomalla lisäohjeita kohdasta ”Anturin hoitomenetelmät” sivulla 31. Seuraavassa kuvassa on esitetty USB-liittimellisen anturin osat.

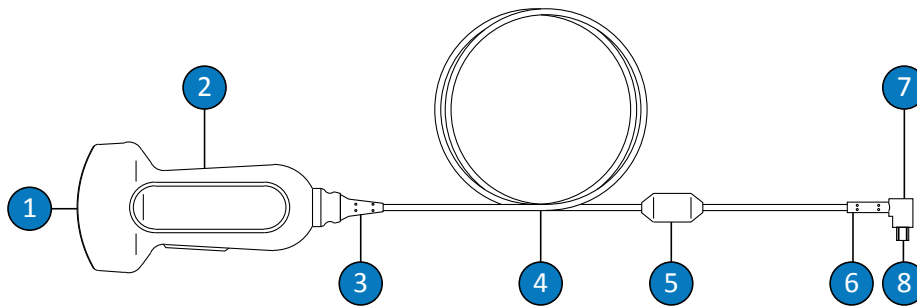

USB-anturin osat

1	Anturin linssi (akustinen ikkuna)
2	Anturin kotelo
3	Anturin jännityksen poistin
4	Kaapeli
5	Ferriittihelmi
6	USB-liittimen jännityksen poistin
7	USB-liitin
8	Sähkökoskettimet

USB-antureita koskevat varoitukset ja varo-ilmoitukset

Ota seuraavat varoitukset ja huomautukset huomioon kaikkien puhdistus- ja desinfiointitoimenpiteiden aikana ja kun käytät desinfiointiaineita. Tarkempia varoituksia ja varo-ilmoituksia on hoito- ja puhdistustoimenpiteiden kuvausten yhteydessä tässä osassa ja puhdistus- tai desinfiointiaineiden etiketeissä.



VAROITUS

Anturit täytyy puhdistaa jokaisen käyttökerran jälkeen. Anturin puhdistaminen on erittäin tärkeä vaihe ennen tehokasta desinfiointia tai sterilointia. Noudata desinfiointiaineiden käytön yhteydessä tarkasti valmistajan ohjeita.



VAROITUS

Käytä aina suojalaseja ja käsineitä, kun puhdistat, desinfioit tai steriloit jotakin laitetta.



VAROITUS

Desinfiointiaineita suositellaan sen vuoksi, että ne ovat kemiallisesti yhteensopivia tuotteen materiaalien kanssa, ei niiden biologisen tehokkuuden vuoksi. Lisätietoja desinfiointiaineen biologisesta tehokkuudesta saat desinfiointiaineen valmistajan, Yhdysvaltain elintarvike- ja lääkeviraston (Food and Drug Administration) ja tartuntatautien tutkimuslaitoksen (Centers for Disease Control) ohjeista ja suosituksista.

**VAROITUS**

Laitteen desinfiointitaso määräytyy sen kudoksen mukaan, jonka kanssa se joutuu kosketuksiin käytön aikana, sekä käytettävän anturin tyyppin mukaan. Varmista, että desinfiointiainetyyppi on sopiva anturityypille ja anturisovellukselle. Tietoja desinfiointitasovaatimuksista on kohdassa **"Anturin hoitomenetelmät"** sivulla 31. Lisätietoja saat desinfiointiaineen etiketin ohjeista ja sairaalahygieniyhdistyksen (Association for Professionals in Infection Control), Yhdysvaltain elintarvike- ja lääkeviranomaisen (Food and Drug Administration) sekä kansanterveyslaitoksen (Centers for Disease Control) suosituksista.

**VAROITUS**

Jos valmiiksi sekoitettua liuosta käytetään, tarkista liuoksen viimeinen käyttöpäivä.

**VAROITUS**

Noudata desinfiointiaineen valmistajan suosituksia.

**HUOMIO**

Muiden kuin suositeltujen desinfiointiaineiden tai värien liuosvahvuuksien käyttäminen tai anturin upottaminen syvemmälle tai altistaminen suositusta pidemmäksi aikaa voi vahingoittaa anturia tai muuttaa sen väriä ja mitätöi anturin takuun.



HUOMIO

Antureissa, joissa on USB-liitin, ainoat isopropyylialkoholilla puhdistettavat osat ovat anturin kotelo ja linssi (akustinen ikkuna). Varmista, että liuoksessa on korkeintaan 70 % alkoholia. Älä puhdista anturin mitään muuta osaa isopropyylialkoholilla (kuten kaapeleita, USB-liittimiä tai jännityksen poistimia), koska se voi vahingoittaa anturin näitä osia. Takuu ja huoltosopimus eivät kata tällaisia vaurioita.

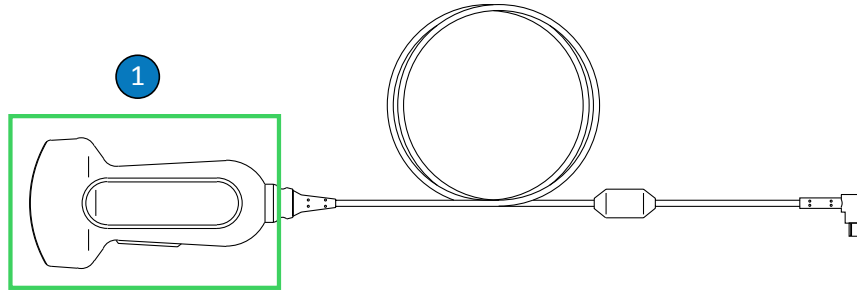

USB-antureiden alkoholiyhtheensopivat osat

- 1 Ainoat 70-prosenttisilla isopropyylialkoholiliuoksilla puhdistettavat osat ovat anturin kotelo ja linssi (akustinen ikkuna). Älä päästä mitään nestettä anturin suojaamattomaan osaan. Puhdista linssi varovasti pyyhkimällä tai painelemalla. Voimakas pyyhkiminen tai hankaaminen voi vaurioittaa linssiä.



HUOMIO

Käytä entsyymattisen puhdistusaineen oikeaa pitoisuutta ja huuhtelee huolellisesti. Entsyymattiset puhdistusaineet ovat yleensä sopivia.

**HUOMIO**

Laite voi vaurioitua, jos anturi, kaapeli tai liittimen kotelo yritetään desinfioida jollakin muulla kuin tässä osassa mainitulla menetelmällä. Tällöin myös takuu mitätöityy.

**HUOMIO**

Älä päästä teräviä esineitä, kuten saksia, skalpelleja tai polttavia veitsiä kosketuksiin antureiden tai johtojen kanssa.

**HUOMIO**

Kun käsittelet anturia, varo kolhaisemasta sitä kovaa pintaa vasten.

**HUOMIO**

Älä puhdista antureita kirurgin harjalla. Pehmeänkin harjan käyttäminen voi vahingoittaa anturia.

**HUOMIO**

Älä käytä harjaa anturin tarran kohdalla.

**HUOMIO**

Älä käytä anturin puhdistamiseen paperituotteita tai hankaavia tuotteita. Ne vahingoittavat anturin pehmeää linssiä (akustista ikkunaa). Hankaavien teollisuuspyyhkeiden, kuten Wypall X60 -pyyhkeiden, käyttö voi vaurioittaa linssiä.

**HUOMIO**

Kun puhdistat, desinfioit tai steriloit anturia, liittimen koteloa tai kaapelia suuntaa ne osat, joiden täytyy pysyä kuivina, kastettavia osia korkeammalle, kunnes kaikki osat ovat kuivuneet. Tällöin nestettä ei pääse anturin avoimiin osiin.

**HUOMIO**

Kun puhdistat ja desinfioit antureita, älä päästä mitään nestettä USB-liittimen sähkökoskettimiin tai metalliosiin. Takuu tai huoltosopimus ei kata nesteen aiheuttamia vaurioita näillä alueilla.

**HUOMIO**

Estä nesteiden pääsy anturiin jättämällä USB-kaapeli kytketyksi anturiin puhdistuksen ja desinfioinnin ajaksi.

**HUOMIO**

Älä altista anturia puhdistus- tai desinfiointiaineille pitkiksi ajoiksi. Rajoita anturin puhdistus- ja desinfiointiaineille altistusaika desinfiointiaineen valmistajan suosittelemaan minimiaikaan.

**HUOMIO**

Varmista ennen antureiden varastoimista, että ne ovat täysin kuivia. Jos anturin linssi eli akustinen ikkuna on kuivattava puhdistamisen jälkeen, käytä pehmeää liinaa ja varovaista pyyhkivää tai painelevaa liikettä. Voimakas pyyhkiminen tai hankaaminen voi vaurioittaa linssiä.



HUOMIO

Käytä antureiden sterilointiin ainoastaan nesteliuoksia. Sellaisten autoklaavi-, kaasu- (EtO) tai muiden menetelmien käyttäminen, joita Philips ei ole hyväksynyt, vaurioittaa anturia ja mitätöi takuun.

Desinfiointiaineen jäämien vaikutuksen minimoiminen

Jos käytät OPA-pohjaista (orto-ftalaldehydi) desinfiointiainetta, anturiin voi jäädä liuosjäämiä, jos et noudata valmistajan ohjeita tarkasti.

Minimoi OPA-desinfiointiaineen tai muun desinfiointiaineen jäämien vaikutukset seuraavilla toimilla:

- Noudata desinfiointiaineen ohjeita erittäin huolellisesti. Esimerkiksi Cidex OPA:n valmistaja suosittelee, että anturit huuhdellaan upottamalla ne kolme kertaa raikkaaseen veteen.
- Rajoita anturin desinfiointiaineelle altistusaika desinfiointiaineen valmistajan suosittelemaan minimiaikaan. Esimerkiksi Cidex OPA:n valmistaja suosittelee, että aika on vähintään 12 minuuttia.

USB-antureiden, kaapeleiden ja liittimien puhdistaminen

Näitä yleisiä puhdistusohjeita on noudatettava kaikkien USB-antureiden, kaapeleiden ja liittimien kohdalla. Kaikki anturit täytyy puhdistaa jokaisen käyttökerran jälkeen. Anturin puhdistaminen on erittäin tärkeä vaihe ennen tehokasta desinfiointia tai sterilointia.

Ennen anturin puhdistamista lue varoitukset ja varo-ilmoitukset osista ”[turvallisuus](#)” ja ”[USB-antureita koskevat varoitukset ja varo-ilmoitukset](#)” [sivulla 54](#) ja noudata seuraavia varotoimia.

Puhdistuksen jälkeen anturit on desinfioitava seuraavilla toimenpiteillä:

- ”[USB-antureiden alhaisen tason desinfiointi](#)” [sivulla 62](#)
- ”[USB-antureiden korkean tason desinfiointi](#)” [sivulla 64](#)
- ”[USB-antureiden steriloiminen](#)” [sivulla 67](#)

**VAROITUS**

Käytä aina suojalaseja ja käsineitä, kun puhdistat, desinfioit tai steriloit jotakin laitetta.

**HUOMIO**

Kun puhdistat ja desinfioit antureita, älä päästä mitään nestettä USB-liittimen sähkökoskettimiin tai metalliosiin. Takuu tai huoltosopimus ei kata nesteen aiheuttamia vaurioita näillä alueilla.

**HUOMIO**

Estä nesteiden pääsy anturiin jättämällä USB-kaapeli kytketyksi anturiin puhdistuksen ja desinfioinnin ajaksi.

Suosittelut tarvikkeet:

- pehmeä liina tai hankaamaton sieni
 - anturin, kaapelin ja liittimen kanssa yhteensopivaa puhdistusainetta tai -pyyhkeitä (entsyymaattisia puhdistusaineita suositellaan)
 - kuivia, nukkaamattomia liinoja.
1. Poista jokaisen potilastutkimuksen jälkeen ultraääniväliainegeeli anturista juotavalla vedellä kostutetulla pehmeällä liinalla tai hyväksytyllä puhdistus- tai desinfiointiaineella tai esikastellulla puhdistus- tai desinfiointipyyhkeellä. Poista geeli linssistä varovasti pyyhkimällä tai painelemalla. Luettelo anturisi kanssa yhteensopivista puhdistus- ja desinfiointiaineista on asiakirjassa *Ultraäänijärjestelmien ja antureiden desinfiointi- ja puhdistusaineet*, joka kuuluu järjestelmäsi dokumentaatioon ja on luettavissa Anturin ja järjestelmän hoito -verkkosivustossa:
www.philips.com/transducercare

Noudata desinfiointiaineen etiketissä olevia ohjeita valmistuksesta, lämpötilasta, liuosvahvuudesta ja altistuksen kestosta. Varmista, että liuoksen vahvuus ja altistuksen kesto ovat asianmukaiset laitteen aiotulle kliiniselle käyttötarkoitukselle. Jos valmiiksi sekoitettua liuosta käytetään, tarkista liuoksen viimeinen käyttöpäivä.

2. Irrota anturi järjestelmästä ja poista kaikki anturiin liitetyt tai sen peittävät lisävarusteet. Työnnä liitinsuojus (jos liittimellä on sellainen) liittimen päälle, jotta nesteitä ei pääse roiskumaan kontaktien päälle.
3. Poista jäljelle jäänyt geeli anturista ja linsistä juoksevalla vedellä ja pehmeällä sienellä tai käsineellä suojatulla kädellä. Jos juoksevaa vettä ei ole käytettävissä, käytä esikasteltua pehmeää liinaa, kuten huuhdeltavaa puhdistuspyyhettä. Poista geeli linsistä varovasti pyyhkimällä tai painelemalla.
4. Poista kaikki anturiin, kaapeliin, ferriittihelmeen tai liittimeen jäänyt kiinteä aines tai kehon nesteet pehmeällä liinalla, joka on kostutettu miedolla saippualla tai entsyymaattisella puhdistusaineella (valmistajan ohjeiden mukaan). Entsyymaattiset puhdistusaineet ovat yleensä sopivia.
5. Kiintoainejäämät ja puhdistusainejäämät poistetaan käyttämällä puhdistuspyyhkeitä valmistajan ohjeiden mukaisesti. Anturin voi huuhdella huolellisesti vedellä enintään tätä toimenpidettä seuraavassa kuvassa näkyvään upotuspisteeseen asti. Mitään muuta anturin, kaapelin tai USB-liittimen osaa ei saa liottaa nesteessä tai upottaa nesteisiin.

HUOMAUTUS

Jos käytät puhdistuspyyhkeitä, anturia ei ehkä tarvitse huuhdella vedellä. Noudata aina etiketin ohjeita.

6. Pyyhi tarvittaessa anturi kuivalla liinalla. Kuivaa linssi painelemalla pehmeällä liinalla. Älä pyyhi linssiä.
7. Tarkasta, ettei laitteessa tai kaapelissa ole vaurioita, kuten säröjä, halkeamia, teräviä reunoja tai ulkonemia. Jos vauriot ovat ilmeisiä, poista laite käytöstä ja ota yhteys Philipsin edustajaan.

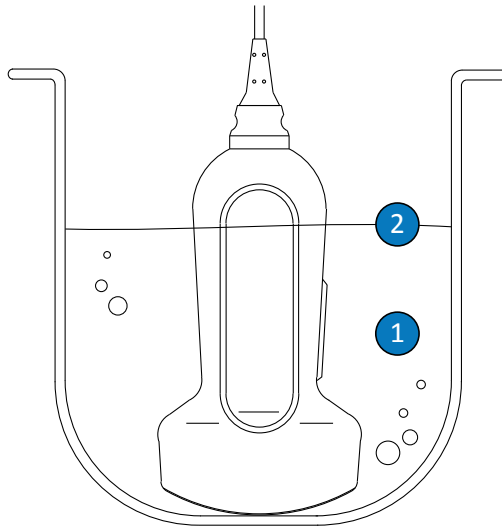

USB-antureiden upotuspiste

- | | |
|---|--|
| 1 | Upota vain tämä osa nesteeseen. |
| 2 | Suurin sallittu upotussyvyys; upottaminen tälle syvyydelle ei ole pakollista, jos se ei ole tarpeen. |

USB-antureiden alhaisen tason desinfiointi

USB-antureiden alhaisen tason desinfiointissa käytetään suihkutusta tai pyyhintää sekä alhaisen tai keskikorkean tason desinfiointiainetta. Ennen tämän toimenpiteen tekemistä lue varoitukset ja varo-ilmoitukset osista ["turvallisuus"](#) ja ["USB-antureita koskevat varoitukset ja varo-ilmoitukset"](#) sivulla 54 ja noudata seuraavia varotoimia.



VAROITUS

Käytä aina suojalaseja ja käsineitä, kun puhdistat, desinfioid tai steriloit jotakin laitetta.

**HUOMIO**

Kun puhdistat ja desinfioit antureita, älä päästä mitään nestettä USB-liittimen sähkökoskettimiin tai metalliosiin. Takuu tai huoltosopimus ei kata nesteen aiheuttamia vaurioita näillä alueilla.

**HUOMIO**

Estä nesteiden pääsy anturiin jättämällä USB-kaapeli kytketyksi anturiin puhdistuksen ja desinfioinnin ajaksi.

HUOMAUTUS

Anturit voidaan desinfioida pyyhkimismenetelmällä vain, jos käyttämäsi yhteensopivan desinfiointiaineen etiketissä mainitaan, että sitä voidaan käyttää pyyhkimismenetelmän kanssa.

Suosittelut tarvikkeet:

- pehmeä liina tai hankaamaton sieni
 - alhaisen tai keskikorkean tason desinfiointiaineita, jotka ovat yhteensopivia anturin, kaapelin ja liittimen kanssa
 - kuiva, nukkaamaton, steriili liina.
1. Puhdista anturi ja kaapeli noudattamalla toimenpiteitä, jotka on kuvattu kohdassa **”USB-antureiden, kaapeleiden ja liittimien puhdistaminen”** sivulla 59. Noudata kaikkia varoituksia ja varo-ilmoituksia.
 2. Valitse puhdistuksen jälkeen alhaisen tai keskikorkean tason desinfiointiaine, joka on yhteensopiva anturin kanssa. Luettelo anturisi kanssa yhteensopivista desinfiointiaineista on asiakirjassa *Ultraäänijärjestelmien ja antureiden desinfiointi- ja puhdistusaineet*, joka kuuluu järjestelmäsi dokumentaatioon ja on luettavissa Anturin ja järjestelmän hoito -verkkosivustossa:

www.philips.com/transducercare

Noudata desinfiointiaineen etiketissä olevia ohjeita valmistuksesta, lämpötilasta, liuosvahvuudesta ja altistuksen kestosta. Varmista, että liuoksen vahvuus ja altistuksen kesto ovat asianmukaiset laitteen aiotulle kliiniselle käyttötarkoitukselle. Jos valmiiksi sekoitettua liuosta käytetään, tarkista liuoksen viimeinen käyttöpäivä.

3. Käytä sopivaa desinfiointiainetta USB-kaapeliin ja liittimeen, pyyhi tai suihkuta kaapeli, jännityksen poistin, ferriittihelmi ja USB-liitin desinfiointiaineella. Noudata desinfiointiaineen etiketissä annettuja lämpötilaa, pyyhkimisen kestoa, liuoksen vahvuutta ja desinfiointiaineelle altistamisen kestoa koskevia ohjeita. Varmista, ettei desinfiointiliuosta pääse laitteen tai liittimen sisään. Kun puhdistat ja desinfioit USB-kaapelia, pyyhi tai suihkuta vain ulkopinnat; älä päästä mitään nestettä jännityksen poistimen, liittimen tai sähkökoskettimien kautta. Liittimeen päässyt neste voi mitätöidä laitteen takuun.
4. Anna kuivua tai kuivaa anturi steriilillä, pehmeällä kankaalla desinfiointiaineen etiketissä olevien ohjeiden mukaisesti.
5. Tutki, ettei anturissa ole vaurioita, kuten säröjä, halkeamia, nestevuotoja tai teräviä reunoja tai ulkonemia. Jos vauriot ovat ilmeisiä, poista anturi käytöstä ja ota yhteys Philipsin edustajaan.

USB-antureiden korkean tason desinfiointi

USB-antureiden korkean tason desinfiointissa käytetään yleensä upotusta ja korkean tason desinfiointiainetta. Ennen tämän toimenpiteen tekemistä lue varoitukset ja varo-ilmoitukset osista ”turvallisuus” ja ”USB-antureita koskevat varoitukset ja varo-ilmoitukset” sivulla 54 ja noudata seuraavia varotoimia.



VAROITUS

Käytä aina suojalaseja ja käsineitä, kun puhdistat, desinfioit tai steriloit jotakin laitetta.

**HUOMIO**

Kun puhdistat ja desinfioit antureita, älä päästä mitään nestettä USB-liittimen sähkökoskettimiin tai metalliosiin. Takuu tai huoltosopimus ei kata nesteen aiheuttamia vaurioita näillä alueilla.

**HUOMIO**

Estä nesteiden pääsy anturiin jättämällä USB-kaapeli kytketyksi anturiin puhdistuksen ja desinfioinnin ajaksi.

Suosittelut tarvikkeet:

- pehmeä liina tai hankaamaton sieni
 - anturin, kaapelin ja liittimen kanssa yhteensopivia korkean tason desinfiointiaineita
 - liotusastia
 - kuiva, nukkaamaton, steriili liina.
1. Puhdista anturi ja kaapeli noudattamalla toimenpiteitä, jotka on kuvattu kohdassa ”**USB-antureiden, kaapeleiden ja liittimien puhdistaminen**” sivulla 59. Noudata kaikkia varoituksia ja varo-ilmoituksia.
 2. Valitse puhdistuksen jälkeen korkean tason desinfiointiaine, joka on yhteensopiva anturin kanssa. Luettelo anturisi kanssa yhteensopivista desinfiointiaineista on asiakirjassa *Ultraäänijärjestelmien ja antureiden desinfiointi- ja puhdistusaineet*, joka kuuluu järjestelmäsi dokumentaatioon ja on luettavissa Anturin ja järjestelmän hoito -verkkosivustossa:

www.philips.com/transducercare

Noudata desinfiointiaineen etiketissä olevia ohjeita valmistuksesta, lämpötilasta, liuosvahvuudesta ja altistuksen kestosta. Varmista, että liuoksen vahvuus ja altistuksen kesto ovat asianmukaiset laitteen aiotulle kliiniselle käyttötarkoitukselle. Jos valmiiksi sekoitettua liuosta käytetään, tarkista liuoksen viimeinen käyttöpäivä.

3. Käytä sopivaa desinfiointiainetta USB-kaapeliin ja liittimeen, pyyhi tai suihkuta kaapeli, jännityksen poistin, ferriittihelmi ja USB-liitin desinfiointiaineella. Noudata desinfiointiaineen etiketissä annettuja lämpötilaa, pyyhkimisen kestoa, liuoksen vahvuutta ja desinfiointiaineelle altistamisen kestoa koskevia ohjeita. Varmista, ettei desinfiointiliuosta pääse laitteen tai liittimen sisään. Kun puhdistat ja desinfioid USB-kaapelia, pyyhi tai suihkuta vain ulkopinnat; älä päästä mitään nestettä jännityksen poistimen, liittimen tai sähkökoskettimien kautta. Liittimeen päässyt neste voi mitätöidä laitteen takuun.
4. Upota anturi sille sopivaan desinfiointiaineeseen tätä toimenpidettä seuraavan kuvan mukaisesti. Anturin saa upottaa vain kuvassa näkyvään upotuspisteeseen saakka. Mitään muuta anturin, kaapelin, jännityksenpoistimen tai liittimen osaa ei saa liottaa nesteessä tai upottaa nesteisiin.
5. Noudata desinfiointiaineen etiketissä olevia anturin upottamiskestoa koskevia ohjeita. Älä upota antureita pidempään kuin haluttuun desinfiointitasoon vaaditun minimiajan.
6. Noudata desinfiointiaineen etiketissä olevia ohjeita ja huuhtelee anturia upotuspisteeseen asti. Älä liota nesteessä äläkä upota nesteisiin mitään muuta anturin, kaapelin, jännityksenpoistimen tai liittimen osaa.
7. Anna kuivua tai kuivaa anturi steriilillä, pehmeällä kankaalla desinfiointiaineen etiketissä olevien ohjeiden mukaisesti.
8. Tutki, ettei anturissa ole vaurioita, kuten säröjä, halkeamia, nestevuotoja tai teräviä reunoja tai ulkonemia. Jos vauriot ovat ilmeisiä, poista anturi käytöstä ja ota yhteys Philipsin edustajaan.

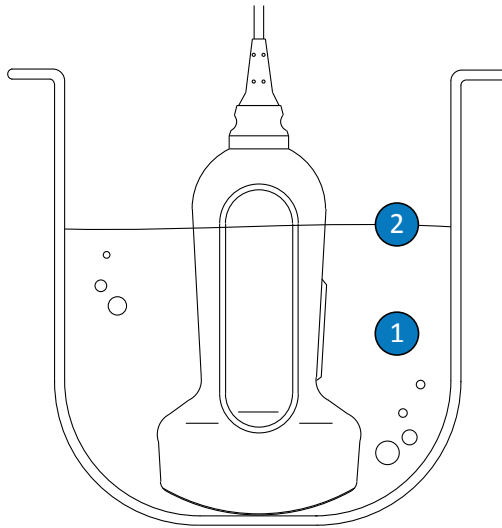

USB-antureiden upotuspiste

- | | |
|---|--|
| 1 | Upota vain tämä osa nesteeseen. |
| 2 | Suurin sallittu upotussyvyys; upottaminen tälle syvyydelle ei ole pakollista, jos se ei ole tarpeen. |

USB-antureiden sterilointi

Korkean tason desinfiointin ja steriloinnin välinen pääasiallinen ero on aika, jonka anturi on upotettuna desinfiointiaineeseen, ja käytetyn desinfiointi- tai sterilointiaineen tyyppi. Noudata steriloinnissa samoja toimenpiteitä kuin korkean tason desinfiointissa, mutta käytä yhteensopivaa sterilointiainetta ja noudata valmistajan antamia valmistelua, lämpötilaa, liuoksen voimakkuutta ja vaikutusaikaa koskevia ohjeita.

TEE-anturien hoito

Seuraavissa osissa selitetään transesofageaalisten kaikukardiografia-antureiden eli TEE-antureiden puhdistaminen, desinfiointi ja steriloiminen. Määritä anturille sopiva hoitomenetelmä katsomalla lisäohjeita kohdasta ”Anturin hoitomenetelmät” sivulla 31.

Kun saat uuden anturin, desinfioidu se ennen ensimmäisen tutkimuksen suorittamista. Puhdista ja desinfioidu anturi välittömästi jokaisen käyttökerran jälkeen suojataksesi potilaita ja henkilökuntaa patogeeneiltä. Laadi puhdistustoimenpide, joka sisältää seuraavat vaiheet, ja aseta se esille.

Seuraavassa kuvassa on esitetty TEE-antureiden osat.

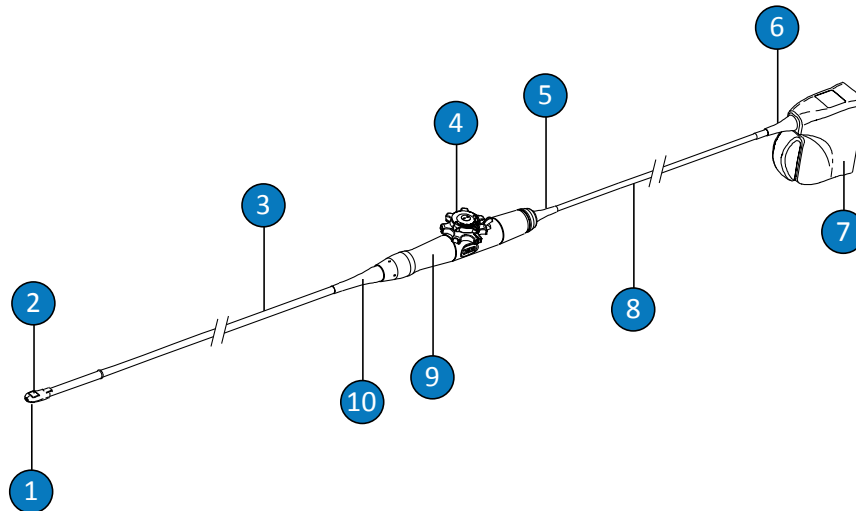

TEE-anturin osat

1	Distaalinen kärki
2	Anturin linssi (akustinen ikkuna)
3	Joustava varsi
4	Anturin säätimet

5	Ohjauskotelon (kädensijan) jännityksen poistin
6	Liittimen jännityksen poistin
7	Liitinkotelo
8	Kaapeli
9	Ohjauskotelo (kädensija)
10	Ohjauskotelon (kädensijan) jännityksen poistin

TEE-antureita koskevat varoitukset ja varo-ilmoitukset

Ota seuraavat varoitukset ja huomautukset huomioon kaikkien puhdistus-, desinfiointi- ja sterilointitoimenpiteiden aikana ja kun käytät desinfiointiaineita. Tarkempia varoituksia ja varo- ilmoituksia on hoito- ja puhdistustoimenpiteiden kuvausten yhteydessä tässä osassa ja puhdistus- tai desinfiointiaineiden etiketeissä.



VAROITUS

Anturit täytyy puhdistaa jokaisen käyttökerran jälkeen. Anturin puhdistaminen on erittäin tärkeä vaihe ennen tehokasta desinfiointia tai sterilointia. Noudata desinfiointiaineiden käytön yhteydessä tarkasti valmistajan ohjeita.



VAROITUS

Käytä aina suojalaseja ja käsineitä, kun puhdistat, desinfioid tai steriloit jotakin laitetta.

**HUOMIO**

Älä steriloi anturia koskaan autoklaavilla, gammasäteilyllä, kaasulla, höyryllä tai lämpösterilointitekniikoilla. Seurauksena olisi vakavia vaurioita. Takuu ja huoltosopimus eivät kata anturin vaurioita, jotka olisi voitu välttää.

**VAROITUS**

Steriilit anturinsuojukset ovat kertakäyttöisiä, joten niitä ei saa käyttää uudelleen.

**VAROITUS**

Purusuojat ovat pakollisia TEE-anturien kanssa.

**VAROITUS**

Desinfointiaineita suositellaan sen vuoksi, että ne ovat kemiallisesti yhteensopivia tuotteen materiaalien kanssa, ei niiden biologisen tehokkuuden vuoksi. Lisätietoja desinfointiaineen biologisesta tehokkuudesta saat desinfointiaineen valmistajan, Yhdysvaltain elintarvike- ja lääkeviraston (Food and Drug Administration) ja tartuntatautien tutkimuslaitoksen (Centers for Disease Control) ohjeista ja suosituksista.

**VAROITUS**

Laitteen desinfiointitaso määräytyy sen kudoksen mukaan, jonka kanssa se joutuu kosketuksiin käytön aikana, sekä käytettävän anturin tyyppin mukaan. Varmista, että desinfiointiainetyyppi on sopiva anturityypille ja anturisovellukselle. Tietoja desinfiointitasovaatimuksista on kohdassa **”Anturin hoitomenetelmät”** sivulla 31. Lisätietoja saat desinfiointiaineen etiketin ohjeista ja sairaalahygieniyhdistyksen (Association for Professionals in Infection Control), Yhdysvaltain elintarvike- ja lääkeviranomaisen (Food and Drug Administration) sekä kansanterveyslaitoksen (Centers for Disease Control) suosituksista.

**VAROITUS**

Kun steriloit anturia, varmista, että sterilointiaineen vahvuus ja altistuksen kesto ovat sopivat sterilointiin. Noudata valmistajan ohjeita tarkasti.

**VAROITUS**

Jos valmiiksi sekoitettua liuosta käytetään, tarkista liuoksen viimeinen käyttöpäivä.

**VAROITUS**

Noudata desinfiointiaineen valmistajan suosituksia.

**HUOMIO**

Muiden kuin suositeltujen desinfiointiaineiden tai väärin liuosvahvuuksien käyttäminen tai anturin upottaminen syvemmälle tai altistaminen suositusta pidemmäksi aikaa voi vahingoittaa anturia tai muuttaa sen väriä ja mitätöi anturin takuun.

**HUOMIO**

TEE-antureissa ainoat isopropyylialkoholilla puhdistettavat osat ovat liittimen kotelo ja kahva. Varmista, että liuoksessa on korkeintaan 70 % alkoholia. Älä puhdistu anturin mitään muuta osaa isopropyylialkoholilla (kuten kaapeleita tai jännityksen poistimia), koska se voi vahingoittaa anturin näitä osia. Takuu ja huoltosopimus eivät kata tällaisia vaurioita.

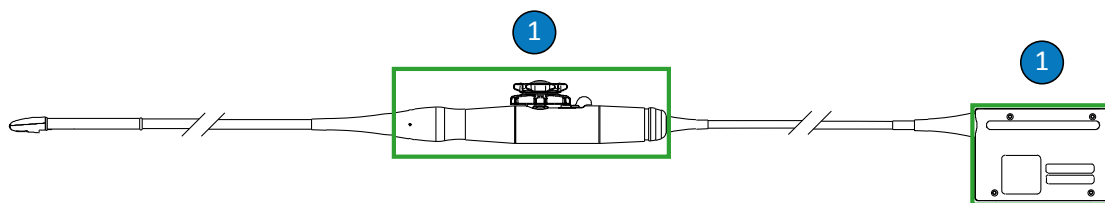

TEE-antureiden alkoholiyhtheensopivat osat

-
- 1 Ainoat 70-prosenttisellä isopropyylialkoholiliuoksilla puhdistettavat osat ovat liittimen kotelo ja anturin kotelo. Älä päästä mitään nestettä anturin suojaamattomaan osaan.
-

**HUOMIO**

Käytä entsymaattisen puhdistusaineen oikeaa pitoisuutta ja huuhtelee huolellisesti. Entsymaattiset puhdistusaineet ovat yleensä sopivia.

**HUOMIO**

Älä käytä valkaisuainetta anturissa ja varressa.

**HUOMIO**

Laite voi vaurioitua, jos anturi, kaapeli tai liittimen kotelo yritetään desinfioida jollakin muulla kuin tässä osassa mainitulla menetelmällä. Tällöin myös takuu mitätöityy.

**HUOMIO**

Älä päästä teräviä esineitä, kuten saksia, skalpelleja tai polttavia veitsiä kosketuksiin antureiden tai johtojen kanssa.

**HUOMIO**

Kun käsittelet anturia, varo kolhaisemasta sitä kovaa pintaa vasten.

**HUOMIO**

Älä taivuta tai kierrä TEE-antureiden joustavaa vartta tai johtoa. Älä taivuta vartta ympyrälle, jonka läpimitta on alle 30 cm (1 jalka).

**HUOMIO**

Älä puhdistaa antureita kirurgin harjalla. Pehmeänkin harjan käyttäminen voi vahingoittaa anturia.

**HUOMIO**

Älä käytä harjaa liittimen kotelossa olevan tarran kohdalla.

**HUOMIO**

Älä käytä anturin puhdistamiseen paperituotteita tai hankaavia tuotteita. Ne vahingoittavat anturin pehmeää linssiä (akustista ikkunaa). Hankaavien teollisuuspyyhkeiden, kuten Wypall X60 -pyyhkeiden, käyttö voi vaurioittaa linssiä.

**HUOMIO**

Kun puhdistat, desinfioit tai steriloit anturia, liittimen koteloa tai kaapelia suuntaa ne osat, joiden täytyy pysyä kuivina, kastettavia osia korkeammalle, kunnes kaikki osat ovat kuivuneet. Tällöin nestettä ei pääse anturin avoimiin osiin.

**HUOMIO**

Kun puhdistat ja desinfioit antureita, älä päästä mitään nestettä liittimeen sähkökoskettimien, jännityksen poistimen, liitinkotelon tai lukitusvivun vartta ympäröivien alueiden kautta. Älä päästä TEE-antureissa mitään nestettä kahvan tai ohjausmekanismin sisään. Kun pyyhkit tai suihkutat liittintä tai kädensijan koteloa, pyyhi ja suihkuta vain ulkopintoja. Jos liittimellä on roiskesuojus, työnnä se liittimen sähkökoskettimien päälle, jotta nestettä ei pääse liittimen koteloon. Takuu tai huoltosopimus ei kata nesteen aiheuttamia vaurioita näillä alueilla.

**HUOMIO**

Älä altista anturia puhdistus- tai desinfiointiaineille pitkiksi ajoiksi. Rajoita anturin puhdistus- ja desinfiointiaineille altistus aika desinfiointiaineen valmistajan suosittelemaan minimiaikaan.

**HUOMIO**

TEE-anturin ohjausmekanismia ei ole tiivistetty. Jos desinfiointiainetta tai muuta nestettä pääsee ohjausmekanismiin, se syövyttää hammaspyörät ja sähköliitännät. Takuu ja huoltosopimus eivät kata anturin vaurioita, jotka olisi voitu välttää.

**HUOMIO**

Älä huuhtele tai upota TEE-anturin kahvaa, ohjainmekanismia, kaapeli, liitintä tai jännityksen poistimia.

**HUOMIO**

Varmista ennen antureiden varastoimista, että ne ovat täysin kuivia. Jos anturin linssi (akustinen ikkuna) on kuivattava puhdistamisen jälkeen, käytä pehmeää liinaa ja varovaista pyyhkivää tai painelevaa liikettä. Voimakas pyyhkiminen tai hankaaminen voi vaurioittaa linssiä.

Desinfiointiaineen jäämien vaikutuksen minimoiminen

Jos käytät OPA-pohjaista (orto-ftalaldehydi) desinfiointiainetta, anturiin voi jäädä liuosjäämiä, jos et noudata valmistajan ohjeita tarkasti.

**VAROITUS**

TEE-antureihin jääneet OPA-liuosjäämät saattavat aiheuttaa tilapäistä suun ja huulten alueen värjäytymistä ja ärsytystä tai kemiallisia palovammoja suun, kurkun, ruokatorven ja vatsan alueella.

Minimoi OPA-desinfointiaineen tai muun desinfointiaineen jäämien vaikutukset seuraavilla toimilla:

- Noudata desinfointiaineen ohjeita erittäin huolellisesti. Esimerkiksi Cidex OPA:n valmistaja suosittelee, että anturit huuhdellaan upottamalla ne kolme kertaa raikkaaseen veteen.
- Rajoita anturin desinfointiaineelle altistus aika desinfointiaineen valmistajan suosittelemaan minimiaikaan. Esimerkiksi Cidex OPA:n valmistaja suosittelee, että aika on vähintään 12 minuuttia.

S7-3t- ja S8-3t-antureita koskevat varo-ilmoitukset

Pienen kokonsa takia S7-3t- ja S8-3t-anturit ovat hyvin herkkiä elektronisia instrumentteja. Jotta anturit eivät vahingoitu, noudata seuraavia varo-ilmoituksia.



HUOMIO

Kun pyyhit S7-3t- tai S8-3t-anturin distaalikärkeä, älä koskaan kohdista liikaa voimaa linssiin (akustiseen ikkunaan). Pyyhi kärki varovasti kostealla liinalla. Älä purista linssiä, akustista ikkunaa tai kärkeä, koska tämä voi vahingoittaa anturia.



HUOMIO

Älä päästä teräviä esineitä, kuten saksia, skalpelleja tai polttavia veitsiä kosketuksiin antureiden tai johtojen kanssa.



HUOMIO

Käännä kärkeä vain ohjaimilla, älä kädellä.

**HUOMIO**

Älä taivuta tai kierrä joustavaa vartta tai johtoa.

**HUOMIO**

Kun käsittelet anturia, varo kolhaisemasta sitä kovaa pintaa vasten.

TEE-antureita koskevat ohjeet

Tässä annetut ohjeet on tarkoitettu Philipsin TEE-antureille.

Desinfiointi tai sterilointi upottamalla on hyväksytty infektion torjuntamenetelmä TEE-antureille. Sterilointia tarvitaan, jos anturi koskettaa muutoin steriiliä kudosta ja sitä käytetään ilman steriiliä suojusta. Jos käytät steriilisuojusta, sterilointi on silti suositeltavaa, mutta korkean tason desinfiointi on hyväksyttävää. Steriloinnin ja korkean tason desinfiointin välinen pääasiallinen ero on aika, jonka anturi on upotettuna desinfiointiaineeseen, ja käytetyn desinfiointi- tai sterilointiaineen tyyppi.

Määritä, tarvitseeko anturisi steriloinnista vai korkean tason desinfiointia, lukemalla ”[Anturin hoitomenetelmät](#)” sivulla 31.

TEE-antureiden desinfiointi tai sterilointi tehdään joko upottamalla anturit manuaalisesti tai käyttämällä automaattista endoskopian desinfiointilaitetta. Vaihtoehtoiset sterilointitekniikat, kuten eteenioksidi, gammasäteily tai autoklaavi, ovat kiellettyjä. Ennen desinfiointia tai sterilointia laite on puhdistettava huolellisesti. Entsyymaattisten puhdistusaineiden käyttö on yleisesti sallittu ja niitä suositellaan tehokkaaseen puhdistukseen.

TEE-anturin kahva ja liitin eivät kosketa potilasta eivätkä edellytä samantasoista desinfiointia kuin potilasta koskettava joustava varsi ja distaalikätkä. Siksi potilasta koskettaville ja koskettamattomien osien desinfiointille/steriloinnille on annettu eri toimenpiteet. Näiden toimenpiteiden noudattaminen on kriittisen tärkeää laitteen pitkäkestoisen luotettavuuden takaamisessa.

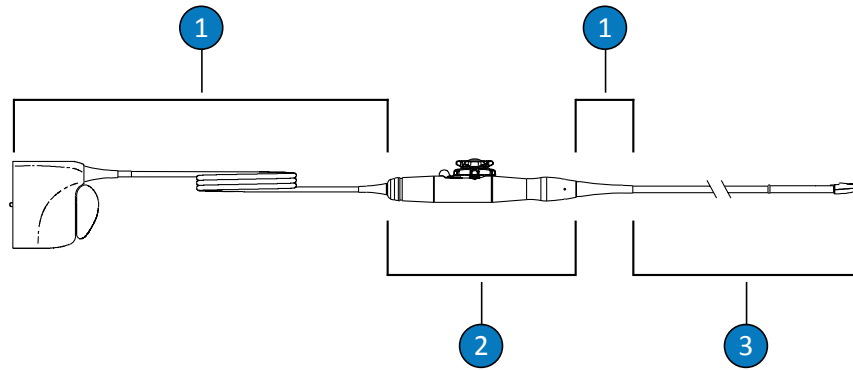

TEE-anturin osat

1	C (kaapeli, liitin ja vedonpoistin)
2	H (kädensija ja ohjausmekanismi)
3	T (anturi: joustava varsi ja distaalikärki)

Yhteenveto TEE-antureiden desinfiointavista osista

Seuraavassa kuvassa on yhteenveto TEE-anturin desinfiointavista osista. Lisätietoja koko toimenpiteestä on kohdassa ["TEE-antureiden puhdistaminen, desinfiointi ja sterilointi pottamalla tai AER-laitteella"](#) sivulla 80.

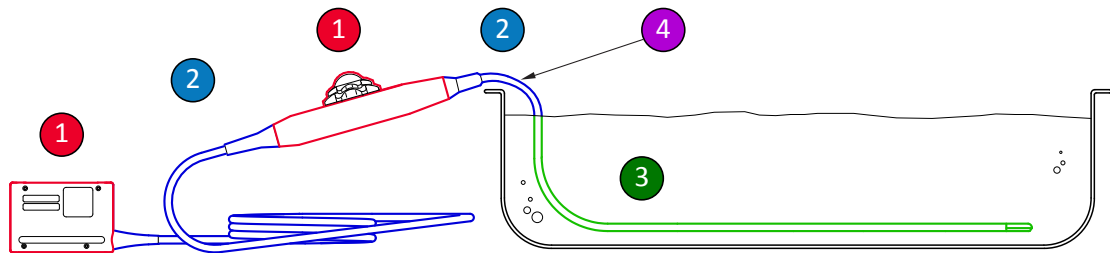

TEE-antureiden desinfiointavat osat

1 ja 2	Suihkuta ja pyyhi nämä anturin osat desinfiointiaineilla, jotka ovat yhteensopivia eri osien kanssa. Älä upota tai huuhtele näitä osia. Älä päästä nestettä mihinkään tiivistämättömään aukkoon.
1	Jos haluat käyttää alkoholia, vain kädensijan kotelon ja liittimen kotelon ulkopinta ovat yhteensopivia 70-prosenttisen isopropyylialkoholin kanssa. Pyyhi alkoholilla kostutetulla tupolla. Älä upota tai huuhtele näitä osia. Älä päästä nestettä mihinkään tiivistämättömään aukkoon.
3	Vain joustavan varren saa upottaa nesteeseen tai huuhdella. Liota desinfiointiaineessa aineen valmistajan suositteleman vähimmäisajan verran. Älä upota suositeltua syvemmälle tai pidemmäksi aikaa.
4	Älä upota syvemmälle kuin 5 cm:n (2 tuuman) etäisyydelle liittimen jännityksen poistimesta; tämä on enin mahdollinen upotuskohta kaapelille – jos upottaminen niin pitkälle ei ole tarpeen, älä tee niin.

Automaattisen endoskoopin jälleenkäsittelylaitteen (AER) ohjeet

Vain jotkin anturit ovat yhteensopivia automaattisen endoskopian desinfiointilaitteen (AER) desinfioinnin kanssa ja AER-laitteessa voi käyttää vain tiettyjä aineita.

Philipsin TEE-anturit voi jälleenkäsitellä AER-laitteessa, jos seuraavat kriteerit täyttyvät:

- Kaikkien kemikaalien on oltava yhteensopivia jälleenkäsitteltävän Philipsin TEE-anturimallin kanssa ja niitä on käytettävä AER-laitteen valmistajan suosittelemissa olosuhteissa.
- Jälleenkäsittelyn aikana lämpötila ei saa olla yli 45 °C (113 °F).
- TEE-anturin kahva ja liitin, mukaan lukien kahvan tuet ja tiivistysmekanismit, on eristettävä puhdistus- tai desinfiointiaineesta koko jälleenkäsittelyn ajaksi. Tämä pienentää kahvaan tai liittimeen osuvien roiskeiden riskiä.
- Sellaisia suojaesteitä tai -laitteita, jotka on tarkoitettu kahvan ja liittimen eristämiseen koko anturin upottamista varten AER-laitteen käytön aikana, ei saa käyttää.
- Lämpökuivausmenetelmiä ei saa käyttää.

Alla on esimerkkejä AER-laitteista, jotka täyttävät Philipsin TEE-antureiden jälleenkäsittelyvaatimukset. Nämä AER-laitteet on suunniteltu erityisesti TEE-antureiden jälleenkäsittelyyn tai ne sisältävät lisälaitteita, jotka tukevat sitä.

Esimerkkejä: Philipsin TEE-antureiden kanssa yhteensopivat AER-laitteet

Valmistaja	Malli	Alkuperämaa	Yhteensopiva desinfiointiaine	Käsittelylämpötila
CS Medical	TD-100	US	TD-5	37 °C (98.6 °F)
Medivators	Advantage Plus -endoskoopinkäsittelyjärjestelmä	US	Rapicide PA	30 °C (86 °F)
CIVCO Medical Solutions	Astra TEE	US	MetriCide OPA Plus	40 °C (104 °F)
Soluscope	Serie TEE	FR	Soluscope P	40 °C (104 °F)

TEE-antureiden puhdistaminen, desinfiointi ja sterilointi upottamalla tai AER-laitteella

Lue ennen tämän toimenpiteen suorittamista varoitukset ja varo-ilmoitukset osista ”turvallisuus” ja ”TEE-antureita koskevat varoitukset ja varo-ilmoitukset” sivulla 69.

Puhdista ja desinfioi tai steriloi TEE-anturi seuraavilla toimenpiteillä:

- ”TEE-anturin, liittimen ja kahvan puhdistaminen” sivulla 81
- ”TEE-anturien kahvojen ja liittimien alhaisen tason desinfiointi” sivulla 82
- ”TEE-antureiden (joustavan varren ja distaalikärjen) korkean tason desinfiointi ja sterilointi” sivulla 83

Aloita valitsemalla anturin eri osien kanssa yhteensopivat puhdistus- ja desinfiointi tai sterilointiaineet. Varmista, että liuoksen vahvuus ja altistuksen kesto ovat asianmukaiset laitteen aiotulle kliiniselle käyttötarkoitukselle. Noudata valmistajan etiketin liuoksen valmistelua ja vahvuutta koskevia ohjeita. Jos valmiiksi sekoitettuja liuoksia käytetään, tarkista niiden viimeinen käyttöpäivä.

Katso anturisi kanssa yhteensopivat puhdistus-, desinfiointi- ja sterilointiaineet asiakirjasta *Ultraäänijärjestelmien ja antureiden desinfiointi- ja puhdistusaineet*, joka kuuluu järjestelmäsi dokumentaatioon ja on luettavissa Anturin ja järjestelmän hoito -verkkosivustossa:

www.philips.com/transducercare

TEE-anturin, liittimen ja kahvan puhdistaminen

Suosittelut tarvikkeet:

- hankaamaton sieni
 - anturin, kahvan ja liittimen kanssa yhteensopivaa puhdistusainetta (entsyymaattisia puhdistusaineita suositellaan)
 - liotus- ja huuhtelualustat
 - kuivia, nukkaamattomia liinoja.
1. Valmistele liotusalustalla anturisi (joustava varsi ja distaalikärki) kanssa yhteensopiva puhdistusaine valmistajan määräämään pitoisuuteen.
 2. Puhdista anturi upottamalla vain joustava varsi ja distaalikärki puhdistusliuokseen. Varmista, että kahva ja liitin ovat tiukalla. Älä upota syvemmälle kuin 5 cm:n (2 tuuman) etäisyydelle liittimen jännityksen poistimesta; tämä on enin mahdollinen upotuskohta joustavalle varrelle – jos upottaminen niin pitkälle ei ole tarpeen, älä tee niin.
Älä upota liitintä tai kahvaa valmisteltuun liuokseen. Nämä osat eivät ole veden- tai roiskeenkestäviä.
Puhdista anturi varovasti hankaamattomalla sienellä. Puhdista linssi varovasti pyyhkimällä tai painelemalla.
 3. Puhdista kahva ja liitin käyttämällä kunkin osan kanssa yhteensopivaa puhdistusainetta ja pyyhi ne varovasti puhtaaksi. Jos anturin puhdistusliuos on yhteensopiva, purista liika neste sienestä ja pyyhi kahva ja liitin varovasti.
Älä päästä nestettä kahvan tai ohjausmekanismin sisään, äläkä liittimeen sähkökoskettimien, jännityksen poistimen, liitinkotelon tai lukitusvivun vartta ympäröivien alueiden kautta.
 4. Altista anturi, kahva ja liitin puhdistusliuokselle valmistajan suosittelemaan minimiajan verran.
 5. Pyyhi jäljelle jäänyt puhdistusliuos pois liittimestä ja kahvasta kuivalla, nukkaamattomalla liinalla.

6. Ota anturi puhdistusliuoksesta ja huuhtelee upottamalla lämpimään veteen, jotta kaikki puhdistusliuos saadaan pois. Älä huuhtelee kahvaa tai liittintä.
7. Tarkista, ettei anturissa ole orgaanisen aineksen jäämiä. Jos sellaisia löytyy, poista ne ja puhdista anturi uudelleen.
8. Pyyhi anturi kuivaksi kuivalla, nukkaamattomalla liinalla.

Kahva ja liitin on nyt valmisteltu alhaisen tason desinfiointiin, jossa käytetään alhaisen tai keskikorkean tason desinfiointiainetta (LLD/ILD). Anturi on valmis korkean tason desinfiointiin, jossa käytetään korkean tason desinfiointiainetta (HLD), tai sterilointiin, jossa käytetään sterilointiainetta (S).

TEE-anturien kahvojen ja liittimien alhaisen tason desinfiointi

Suosittelut tarvikkeet:

- LLD/ILD-suihkeita tai esikasteltuja pyyhkeitä, jotka ovat yhteensopivia kahvan ja liittimen kanssa
 - kuivia, nukkaamattomia liinoja.
1. Pyyhi kahva ja liitin asianmukaisilla yhteensopivilla pyyhkeillä, jotka on esikasteltu hyväksytyillä LLD/ILD-aineilla. Jos käytetään suihketta, suihkuta liinalle ja pyyhi kostealla liinalla sitten kahva ja liitin. Älä suihkuta desinfiointiaineita suoraan kahvaan tai liittimeen.
Älä päästä nestettä kahvan tai ohjausmekanismin sisään, äläkä liittimeen sähkökoskettimien, jännityksen poistimen, liitinkotelon tai lukitusvivun vartta ympäröivien alueiden kautta.
 2. Noudata valmistajan ohjeita vähimmäisajasta, jotta takaat asianmukaisen desinfiointitason.
 3. Pyyhi jäljelle jäänyt desinfiointiaine kahvasta ja liittimestä kuivalla, nukkaamattomalla liinalla.

Kahva ja liitin on nyt desinfioitu. Jatka puhdistamalla tai desinfiomalla anturi.

TEE-antureiden (joustavan varren ja distaalikärjen) korkean tason desinfiointi ja sterilointi

Suosittelut tarvikkeet:

- yhteensopivaa korkean tason desinfiointiainetta (HLD)i tai sterilointiainetta (S)
- liotus- tai huuhtelualustoja tai automaattinen endoskoopin jälleenkäsittelylaite (AER)
- kuivia, nukkaamattomia liinoja.

HUOMAUTUS

Jos käytät automaattista endoskoopin jälleenkäsittelylaitetta, varmista, että valittuun protokollaan sisältyy huuhtelujakso ja kuivausvaihe.

1. Lue HLD- tai S-liuoksen etiketti, jotta voit taata tehokkuuden ja varmistaa, ettei liuos ole vanhentunut.
2. Valmistele liotusalustalla HLD- tai S-liuos valmistajan ohjeiden mukaisesti. Jos käytät AER-laitetta, valmistele HLD- tai S-liuos ja ohjelmoi laite valmistajan ohjeiden mukaisesti.
3. Aseta anturi liotusastiaan tai AER-laitteeseen ja varmista, että liitin tai kahva eivät ole vaarassa altistua liuokselle käsittelyn aikana. Liuokset eivät saa koskettaa liitintä tai kahvaa desinfiointin tai huuhtelun aikana.
4. Liota tai käsittele anturia määrätyn ajan.
5. Jos liotit anturia (et käyttänyt AER-laitetta) huuhtelualustalla, poista jäljelle jäänyt desinfiointi- tai sterilointiaine aineen valmistajan ohjeiden mukaisesti huuhtelemalla anturia.
6. Kuivaa anturi steriilillä, nukkaamattomalla liinalla.
7. Tutki, ettei anturissa ole vaurioita, kuten säröjä, halkeamia, nestevuotoja tai teräviä reunoja tai ulkonemia. Jos vauriot ovat ilmeisiä, poista anturi käytöstä ja ota yhteys Philipsin edustajaan.

8. Säilytä anturia hyvin tuuletetussa tilassa kahva ja liitin tuettuna ja asetettuna anturin yläpuolelle. Tämä auttaa kuivumista ja vähentää nestejäämien valumista anturista kahvaan ja liittimeen.

TEE-anturi on nyt desinfioitu tai steriili ja käyttövalmis.

Ultraääniväliainegeelit

Käytä Philipsin toimittamaa tai suosittelemaa ultraäänisiirtogeeliä tai jotakin muuta glykoli-, glyseroli- tai vesipohjaista akustista kytkentäainetta, jotta akustinen säde siirtyy hyvin.



VAROITUS

Käytä intraoperatiivisissa sovelluksissa vain Sterile Aquasonic- tai Sterile Ultraphonic -geeliä, joka toimitetaan anturisuojuksen mukana.



HUOMIO

Älä käytä kosteusvoidepohjaisia tuotteita tai mineraaliöljyjä sisältäviä geelejä. Tällaiset tuotteet voivat vaurioittaa anturia ja mitätöidä takuun.



HUOMIO

Älä käytä käsille tarkoitettuja desinfiointigelejä.



HUOMIO

Älä levitä anturigeeliä, ennen kuin olet valmis suorittamaan toimenpiteen. Antureita ei saa jättää likoamaan geeliin.

**HUOMIO**

Tässä lueteltuja geelejä suositellaan siksi, että ne ovat kemiallisesti yhteensopivia tuotteen materiaalien kanssa.

Suositteluvia geelejä ovat esimerkiksi

- Aquasonic 100
- Aquasonic Clear
- Carbogel-ULT
- Scan.

Jos tarvitset lisää yhteensopivuustietoja, soita Philips-asiakaspalveluun numeroon 800-722-9377 (Pohjois-Amerikassa) tai paikalliselle Philips Ultrasoundin edustajalle (Pohjois-Amerikan ulkopuolella).

5 Anturien säilyttäminen ja kuljettaminen

Noudata asiaankuuluvia ohjeita antureiden säilyttämisestä kuljettamista varten sekä päivittäisestä ja pitkäaikaisesta varastoimisesta.

Säilyttäminen kuljetusta varten

Jos anturin mukana toimitetaan kantokotelo, käytä sitä aina, kun anturi kuljetetaan paikasta toiseen. Noudata seuraavia ohjeita, jotta varastoit anturit oikein kuljetusta varten.

- Varmista, että anturi on puhdas ja desinfioitu ennen kuin asetat sen koteloon. Näin vältät kantokotelon pehmusteen kontaminoitumisen.
- Aseta anturi koteloon varovasti, ettei johto taitu.
- Varmista ennen kannen sulkemista, ettei mikään anturin osa pistä ulos kotelosta.
- Kiedo kotelo muovimateriaaliin, jossa on suljettuja ilmataskuja (kuten kuplakääre) ja pakkaa kääritty kotelo pahvilaatikkoon.
- Älä taivuta tai kerää anturin joustavaa vartta kerälle, jonka sisäläpimitta on alle 30 cm, ettei TEE-anturin varsi ja ohjausmekanismi vaurioidu.

Päivittäinen ja pitkäaikainen varastointi

Suojaa anturi noudattamalla seuraavia ohjeita:

- Säilytä antureita aina järjestelmän sivulla olevissa anturin pidikkeissä tai lujasti asennetussa seinätelineessä, kun et käytä niitä.
- Varmista, että anturin pidikkeet ovat puhtaat, ennen kuin asetat antureita niihin (katso ”Järjestelmän puhdistaminen ja kunnossapito”).
- Kiinnitä anturin kaapeli kaapelikiinnittimillä, kun säilytät antureita.
- Vältä antureiden säilyttämistä alueilla, joilla on äärimmäisiä lämpötiloja, tai suorassa auringonvalossa.

- Säilytä antureita erillään muista instrumenteista, ettei anturi vaurioidu.
- Varmista ennen antureiden varastoimista, että ne ovat täysin kuivia.
- Varmista TEE-antureiden tapauksessa, että distaalinen kärki on suorassa ja suojattu, ennen kuin varastoit anturin.
- Älä säilytä TEE-anturia koskaan kantokotelossa muutoin kuin kuljetuksen yhteydessä.

6 Järjestelmien ja anturien desinfiointiaineet

Lue nämä tiedot ennen kuin aloitat desinfioinnin tai steriloinnin. Tiedoissa käsitellään suositeltuja desinfiointiaineita ja oikean desinfiointiaineen valitsemista tarvittavalle desinfiointitasolle. Katso desinfiointi- ja puhdistusaineiden yhteensopivuustaulukosta Philipsin ultraääniantureiden kanssa käytettävien desinfiointi- ja puhdistusaineiden kemiallinen yhteensopivuus (katso *Ultraäänijärjestelmien ja antureiden desinfiointi- ja puhdistusaineet*).

Tietoa desinfiointiaineista



VAROITUS

Kaikki desinfiointiaineet eivät tehoa kaikkiin kontaminaatioihin. Varmista, että desinfiointiaineen tyyppi on sopiva järjestelmälle tai anturityypille ja että liuoksen vahvuus ja altistamisaika ovat asianmukaiset aiottuun kliiniseen käyttöön nähden.



VAROITUS

Desinfiointiaineita suositellaan sen vuoksi, että ne ovat kemiallisesti yhteensopivia tuotteen materiaalien kanssa, ei niiden biologisen tehokkuuden vuoksi. Lisätietoja desinfiointiaineen biologisesta tehokkuudesta saat desinfiointiaineen valmistajan, Yhdysvaltain elintarvike- ja lääkeviraston (Food and Drug Administration) ja tartuntatautien tutkimuslaitoksen (Centers for Disease Control) ohjeista ja suosituksista.



VAROITUS

Jos valmiiksi sekoitettua liuosta käytetään, tarkista liuoksen viimeinen käyttöpäivä.

**VAROITUS**

Käytä aina suojalaseja ja käsineitä, kun puhdistat, desinfioid tai steriloit jotakin laitetta.

**VAROITUS**

Laitteen desinfiointitaso määräytyy sen kudoksen mukaan, jonka kanssa se joutuu kosketuksiin käytön aikana, sekä käytettävän anturin tyyppin mukaan. Varmista, että desinfiointiainetyyppi on sopiva anturityypille ja anturisovellukselle. Tietoja desinfiointitasovaatimuksista on kohdassa **”Anturin hoitomenetelmät” sivulla 31**. Lisätietoja saat desinfiointiaineen etiketin ohjeista ja sairaalahygieniyhdistyksen (Association for Professionals in Infection Control), Yhdysvaltain elintarvike- ja lääkeviranomaisen (Food and Drug Administration) sekä kansanterveyslaitoksen (Centers for Disease Control) suosituksista.

**HUOMIO**

Muiden kuin suositeltujen desinfiointiaineiden tai väärin liuosvahvuuksien käyttäminen tai anturin upottaminen syvemmälle tai altistaminen suositusta pidemmäksi aikaa voi vahingoittaa anturia tai muuttaa sen väriä ja mitätöi anturin takuun.

**HUOMIO**

Antureissa, joissa on USB-liitin, ainoat isopropyylialkoholilla puhdistettavat osat ovat anturin kotelo ja linssi (akustinen ikkuna). Muissa kuin TEE-antureissa ainoat isopropyylialkoholilla puhdistettavat osat ovat liittimen kotelo ja anturin kotelo ja linssi. TEE-antureissa ainoat isopropyylialkoholilla puhdistettavat ja desinfioidtavat osat ovat liittimen kotelo ja säätimen kotelo. Varmista, että liuoksessa on korkeintaan 70 % alkoholia. Älä puhdista anturin mitään muuta osaa isopropyylialkoholilla (kuten kaapeleita, USB-liittimiä tai jännityksen poistimia), koska se voi vahingoittaa anturin näitä osia. Takuu ja huoltosopimus eivät kata tällaisia vaurioita.

Desinfointiaineen tehokkuuteen vaikuttavia tekijöitä

Seuraavat tekijät vaikuttavat desinfointiaineen tehokkuuteen:

- mikro-organismien määrä ja sijainti
- mikro-organismien luontainen vastustuskyky
- desinfointiaineiden pitoisuus ja tehokkuus
- fyysiset ja kemialliset tekijät
- orgaaninen ja epäorgaaninen aines
- altistamisen kesto
- biofilmit

Desinfointi- ja puhdistusaineiden valitseminen

Valitse Philips-ultraäänijärjestelmän ja antureiden kanssa yhteensopivat desinfointi- ja puhdistusaineet asiakirjan *Ultraäänijärjestelmien ja antureiden desinfointi- ja puhdistusaineet* ohjeiden mukaan. Se kuuluu järjestelmäsi dokumentaatioon ja on luettavissa Anturin ja järjestelmän hoito -verkkosivustossa:

www.philips.com/transducercare

Noudata etiketin liuoksen valmistelua ja vahvuutta koskevia ohjeita. Jos valmiiksi sekoitettua liuosta käytetään, tarkista liuoksen viimeinen käyttöpäivä.

Materiaalien yhteensopivuustestin, tuotteen käyttöprofiilin ja aktiivisten ainesosien perusteella Philips on hyväksynyt seuraavien *alhaisen tason* desinfointiaineiden käytön, kun niitä käytetään suihkeena tai pyyhkeenä, joilla puhdistetaan transvaginaalisten ja transrektaalisten antureiden pinta (ihokosketus), desinfointiainetaulukon yhteensopivuusrajoitusten mukaan:

- natriumhypokloriittipohjaiset (esimerkiksi 10-prosenttiset kotitalouksien valkaisuaineet, joiden aktiivisen natriumhypokloriitin pitoisuus on noin 0,6 %)

- kvaternaariseen ammoniakkiin (QUAT) pohjautuvat (esimerkiksi tuotteet, jotka sisältävät n-alkyyli (x)bentsyyliammoniumkloridiliuosta, jossa (x) voi olla mikä tahansa orgaaninen funktionaalinen ryhmä, kuten etyyli ja metyyli; käyttöpitoisuuden on oltava kaikilla luetelluilla QUAT-yhdisteillä kokonaisuudessaan alle 0,8 %
- kiihdytetty vetyperoksidi -pohjainen, jossa enintään 0,5 % vetyperoksidia
- alkoholiin tai alkoholiin ja QUAT-yhdisteeseen pohjautuvat (tuotteen alkoholipitoisuuden on oltava alle 70 %)
- tuotteita, joita ei ole erityisesti lueteltu yhteensopivuustaulukossa, mutta joiden aktiiviset ainesosat ovat samat kuin tässä luettelossa ja joita markkinoidaan lääketieteelliseen käyttöön

Saatavilla olevien puhdistus- ja desinfiointituotteiden suuren määrän vuoksi kaiken kattavaa luettelo ei voida laatia. Jos olet epävarma jonkin tietyn tuotteen sopivuudesta, pyydä apua Philips-edustajalta.

Lisätietoja

- www.philips.com/transducercare
- Pohjois-Amerikassa voit soittaa Philipsin numeroon 800 722 9377.
- Pohjois-Amerikan ulkopuolella asiakkaat voivat ottaa yhteyttä paikalliseen Philips-edustajaan.

Philips Healthcare on osa Royal Philips -yhtiötä

www.philips.com/healthcare
healthcare@philips.com

Valmistaja

Philips Ultrasound, Inc.
22100 Bothell Everett Hwy
Bothell, WA 98021-8431
USA



© 2017 Koninklijke Philips N.V.

Kaikki oikeudet pidätetään. Osittainenkin jäljentäminen tai siirtäminen kaikissa muodoissa, sähköisesti, mekaanisesti tai muulla tavalla, ilman tekijänoikeuden omistajan ennalta antamaa kirjallista lupaa, on kielletty.

Julkaistu Yhdysvallat
4535 619 12731_A/795 * MAR 2017 - fi-FI